

HƯỚNG ĐẠO VIỆT NAM
LIÊN ĐOÀN BÀ RI

325

Nút Dây

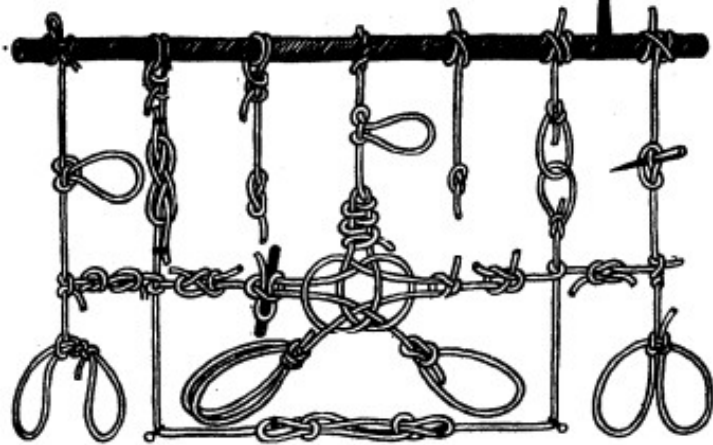

PHẠM VĂN NHÂN
Biên soạn

*Thân ái trao về các Hướng
Đạo sinh trong Liên Đoàn Bà Rịa
với tất cả thương yêu trìu mến*

Hồ Hằng Hái PHẠM VĂN NHÂN

• Lời Dẫn

Từ ngàn xưa, con người đã biết sử dụng nút dây để buộc, gói, cột, đề làm đẹp con người, để ghi nhớ những biến cố quan trọng, và tùy theo loại nút dây và cách thắt, chúng còn được dùng để thông tin liên lạc, khi mà con người chưa phát minh ra được chữ viết... Hiện nay, nhiều bộ lạc vẫn còn sử dụng nút dây như là một hình thức thư tín. Như vậy nút dây đó là một hình thức văn hoá của nhân loại.

Trong đời sống hàng ngày. không một ai là chưa từng sử dụng qua nút dây. Dây và nút dây là một thứ không thể thiếu trong cuộc sống của chúng ta, nhưng rất ít người biết sử dụng cho đúng chức năng của từng loại nút dây cho đúng với từng trường hợp. Thông thường thì chúng ta cứ cột cho thật chặt, không cần quy cũ, phương pháp . . miễn sao siết cho món hàng thật cứng là được, nhưng khi tháo thì phải dùng đến dao, kéo... có khi chưa kịp tháo thì đã bị tuột ra rồi.

Khi nói đến nút dây, thì mọi người hay nghĩ đến Hướng Đạo Sinh. Phải nói rằng : nút dây và Hướng Đạo Sinh là hai yếu tố có liên quan mật thiết với nhau. Một Hướng Đạo Sinh giỏi tất phải rành về nút dây (dĩ nhiên là còn rất nhiều kỹ năng khác nữa). Và ngược lại, nếu một người thật giỏi về nút dây, thì thường là một Hướng Đạo Sinh .

Trước đây, trong chương trình Hướng Đạo Tân Sinh, thì chỉ có vòn vện 6 nút. Chương trình Hạng Nhì khoảng 12 nút và chương trình Hạng Nhất khoảng 15 nút.

Trong tập sách này, để tiện cho việc ứng dụng và tham khảo, chúng tôi đưa vào những nút biến thể, những nút đồng dạng, những nút có công dụng giống nhau... để các bạn thuận tiện trong việc tra cứu ứng dụng. Tuy nhiên khi học tập hay kiểm tra, các Trưởng chỉ nên căn cứ vào những nút chính (có

chữ lớn và đóng khung). Còn những nút khác nếu học được thì rất tốt, bằng không thì chỉ xem như tài liệu tham khảo.

Trong việc học tập và huấn luyện, đối với một Hướng Đạo Sinh thì phải làm **thuộc** một nút dây chứ không phải làm **được** một nút dây. Có nghĩa là các bạn phải thực hành và thực hành nhiều lần, để khi cần làm thì không bị lúng túng, tháo ra cột vào.

Các yếu tố chính để hình thành một nút dây hoàn hảo là:

- Thẩm mỹ
- Dễ làm
- Chắc chắn
- Dễ tháo

Chúc các bạn tìm thấy niềm vui và hứng thú trong khi học nút dây cũng như trong đời sống Hướng Đạo.

NGƯỜI BIÊN SOẠN

CHƯƠNG TRÌNH TÂN SINH

NHỮNG NÚT CHÍNH:

1. NÚT DỆT
2. NÚT GHÉ ĐƠN
3. NÚT THÔNG LỌNG
4. NÚT NỐI CÂU
5. NÚT THUYỀN CHÀI
6. NÚT MỘT VÒNG HAI KHÓA

CÁC NÚT BIẾN THỂ VÀ ỨNG DỤNG

1. NÚT DỆT SỐNG
2. NÚT HOA (THẮT NƠ)
3. DỆT KÉP I
4. DỆT KÉP II
5. NÚT BÒ
6. ỨNG DỤNG LÀM THANG DÂY
7. NÚT GIAO THOA
8. NÚT NỐI LEO
9. NÚT LEO CÁP
10. THÔNG LỌNG KÉP
11. THÔNG LỌNG KHÓA
12. VÒNG BẮT THỦ
13. THÔNG LỌNG SỐ 8
14. NÚT BÓ CỬI
15. THÔNG LỌNG SIẾT
16. NỐI CÂU SỐNG

17. NÚT 2 VÒNG 2 KHÓA
18. THUYỀN CHÀI V.N
19. TH. CHÀI BIẾN THỂ
20. IVG KHÓA SƠN CA
21. 1 VG KHÓA SCA NGƯỢC
22. 1 VG KHÓA SỐ 8

CÁC NÚT THAM KHẢO

1. NÚT SƠN CA
2. NÚT SƠN CA BIẾN THỂ
3. NÚT CHIỀM CHIỀM
4. NÚT MỎ CHIM
5. NÚT NỐI MỎ CHIM
6. NÚT THẢY TU

1.2.3

1.2.3

NÚT DỆT

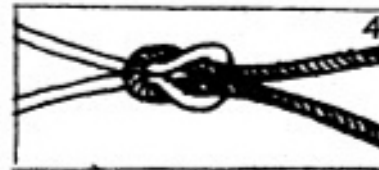
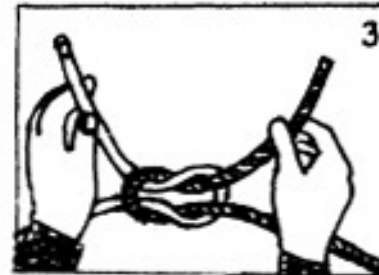
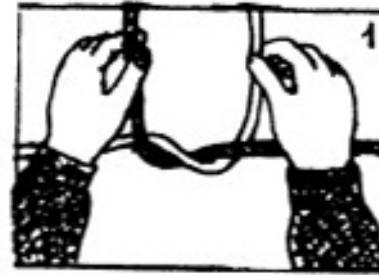

Công dụng:

Dùng để nối hai đầu dây có tiết diện bằng nhau, cột kiện hàng, gói hàng, cột khăn quàng, khóa băng cứu thương, băng tam giác...



Nút dệt (Cách làm khác)

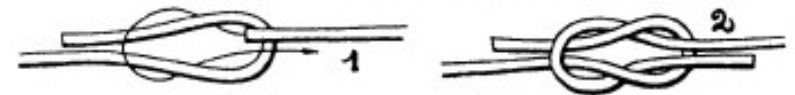

NÚT DỆT SỐNG

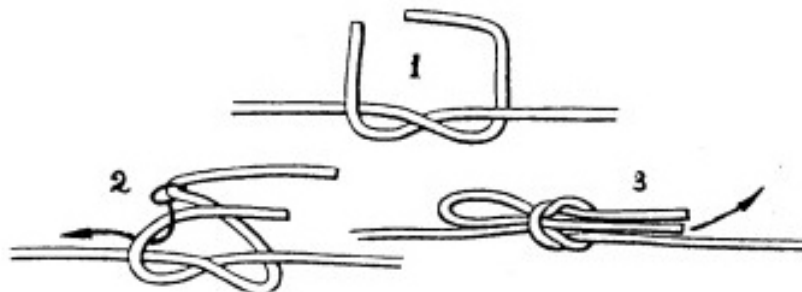

Cách làm cơ bản cũng giống như nút dẹt bình thường, nhưng khi thắt vòng thứ 2 thì gấp một đầu dây lại. Cách này là để khi cần thì chỉ cần cầm đầu dây gấp rút mạnh là có thể tháo ra rất nhanh.

NÚT HOA (THẮT NƠ BUỐM)

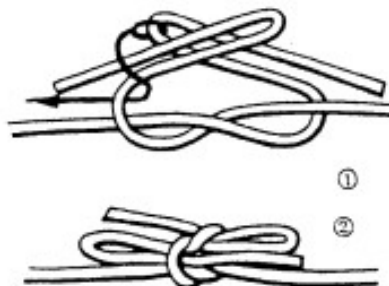

Đây là dạng nút dẹt biến thể. Khi thắt vòng thứ 2 thì gấp hai đầu dây lại. Cách này dùng để cột dây giày, cột gói quà, cột bím tóc hay trang trí các vật khác

NÚT KẾT KÉP 1

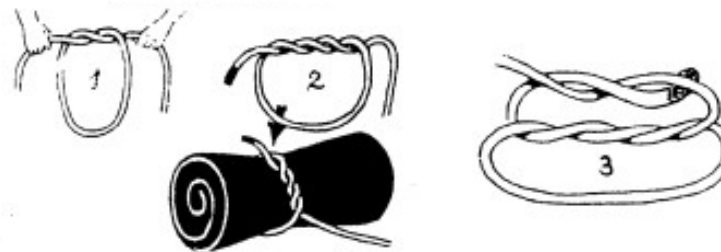

Công dụng như nút dẹt thường, nhưng chắc chắn hơn, nhất là đối với những loại dây có tiết diện lớn

NÚT DỆT KÉP 2

Công dụng như nút Dẹt Kép 1 nhưng hoàn hảo và đẹp hơn.

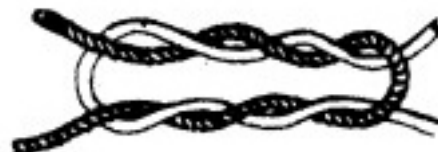

NÚT BÒ

Đây là nút dây mà mọi người thường làm do thuận tay, là cách làm sai nút dẹt, vì khi thắt lần thứ 2 thì hai đầu dây sẽ chéo nhau chứ không nằm trên một mặt phẳng như nút dẹt. Khi cột nút này thì tuy chắc chắn nhưng khó tháo gỡ



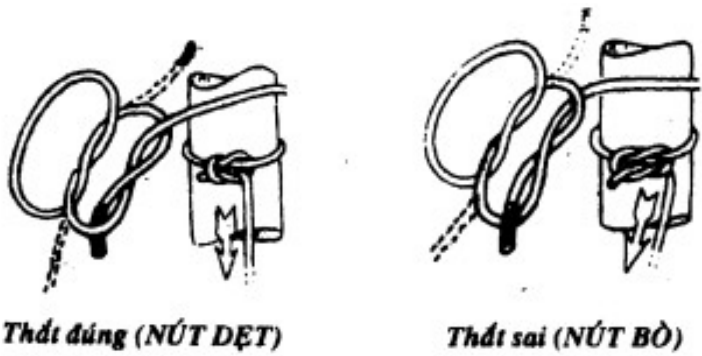

ỨNG DỤNG NÚT ĐẸT ĐỂ LÀM THANG DÂY

Dùng dây hay vải kết lại từng đoạn như một cái thang để khi cần có thể thoát ra khỏi những nơi nguy hiểm.

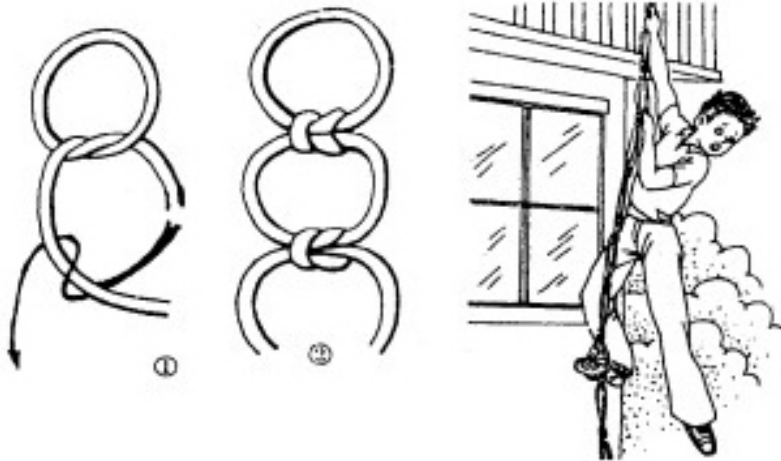

NÚT GHẾ ĐƠN

Là một nút quan trọng trong chương trình Tân Sinh. Dùng để :

- Cố định một vòng tròn ở đầu sợi dây
- Làm dây an toàn khi leo núi hay làm việc trên những độ cao nguy hiểm.
- Đưa người từ trên cao xuống hay từ dưới thấp lên
- Đưa nạn nhân thoát khỏi những nơi nguy hiểm.

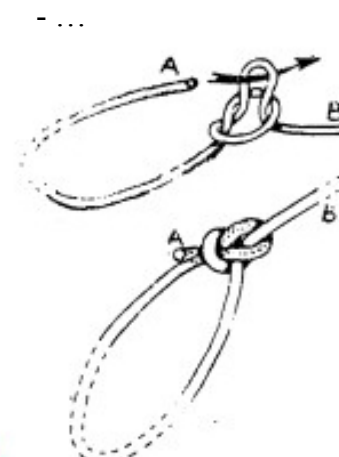
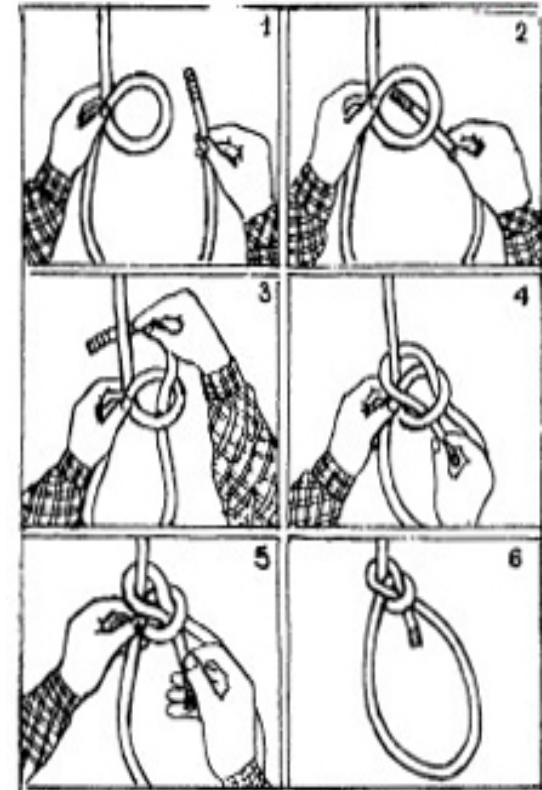

LÀM NÚT GHẾ ĐƠN CÁCH KHÁC

- Làm một khay thông lọng. Đầu dây A chết, đầu dây B sống. Lòng đầu dây A qua thông lọng
- Kéo mạnh đầu dây B sẽ thành Nút Ghế Đơn. Tuy nhiên, khi làm cách này thì đầu dây A sẽ nằm ngoài vòng tròn.

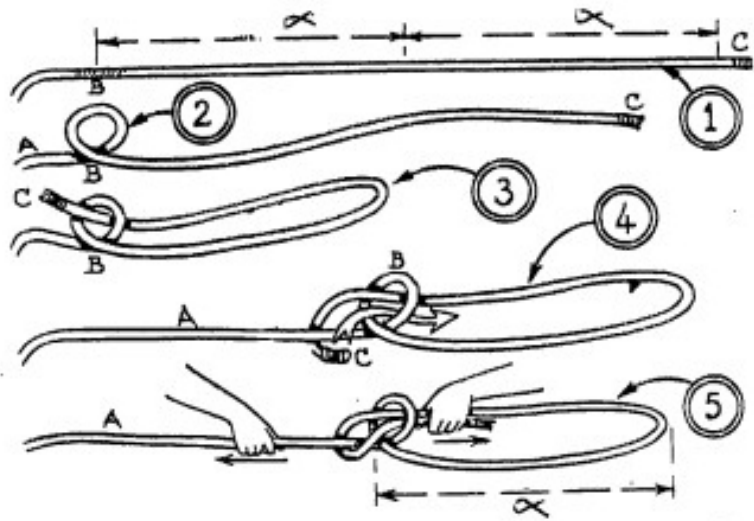

HƯỚNG DẪN CÁCH LÀM NÚT GHÉ ĐƠN BẰNG MỘT CÂU CHUYỆN

1/- Trước tiên , các bạn lấy một sợi dây và ước lượng vòng tròn cần phải làm. Ta gọi đầu A là thân cây, đầu C là con rắn.

2/- Sau khi làm một vòng khuy B gọi là cái giếng thì các bạn bắt đầu kể : *Có một cái cây (A) mọc bên bờ giếng(B), ở dưới giếng có một chú rắn(C)*

3/- Vì trời nóng nực nên chú rắn leo lên miệng giếng

4/- Chú nằm vắt người qua thân cây để hóng mát

5/- Chợt thấy bóng người, chú vội vàng trườn xuống giếng lại

Như vậy là Nút Ghé Đơn đã hoàn thành. Chúng ta cầm đầu C và đầu A cùng kéo một lượt để siết lại.

CÁC ỨNG DỤNG CỦA NÚT GHÉ ĐƠN

NÚT GIAO THOA

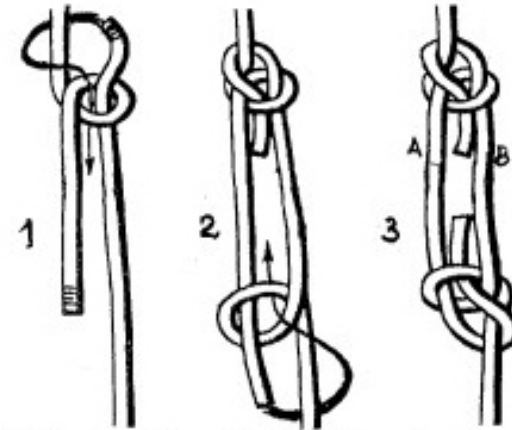

Dùng để thắt giao tiếp, cố định không cho dây đóng đưa chao đảo (do có người giữ phần dây dưới). Khi thắt kiểu này chú ý cho hai bên dây A và B bằng nhau.

NÚT NỐI NEO

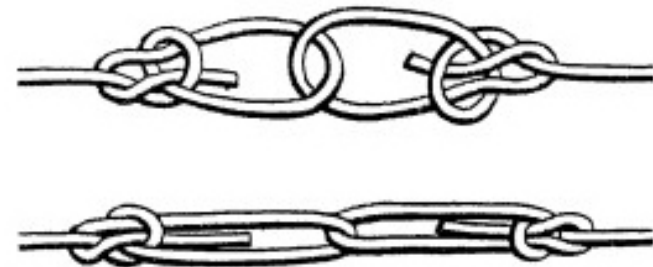

Dùng để nối hai đầu dây có tiết diện lớn nhưng mềm

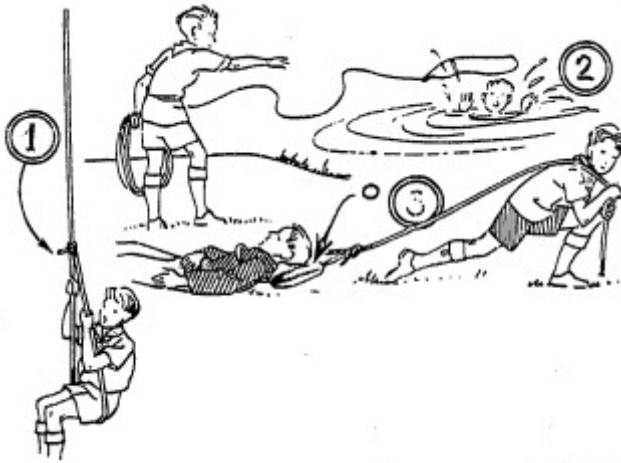

- 1/- Dùng để đưa người từ trên cao xuống hay từ dưới thấp lên
- 2/- Ném cho người sắp chìm dưới nước để kéo họ vào
- 3/- Đưa những nạn nhân bị ngất (trong hỏa hoạn) ra khỏi nơi nguy hiểm. Để bảo vệ cho đầu của nạn nhân, khi kéo phải lót đệm đầu của họ bằng gối hay chăn màn gấp lại (O)

NÚT TREO CÁP

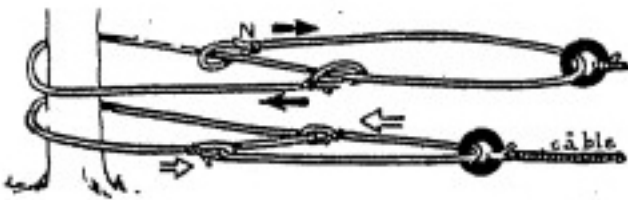

Dùng để neo đầu một sợi cáp

NÚT GHÉ ĐƠN CÁCH LÀM VÒNG QUANH BỤNG

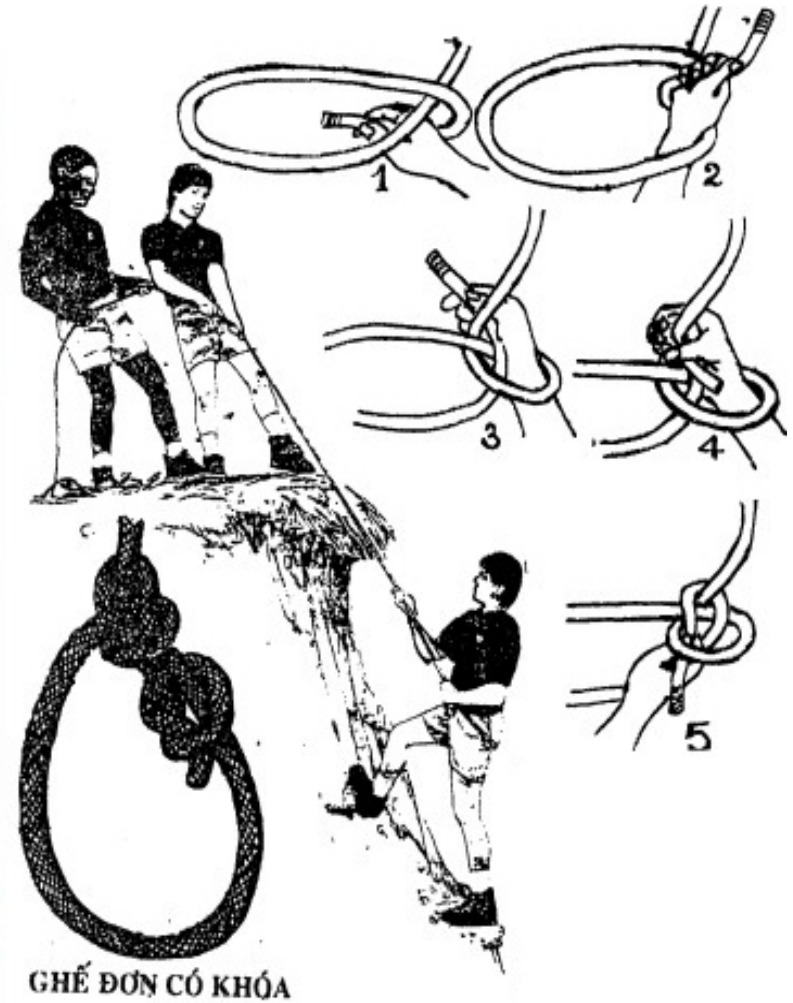

Trường hợp một tay phải giữ thẳng bằng, và chỉ còn lại một tay, các bạn thao tác làm sao để hoàn thành một nút ghé đơn quanh bụng cho người ở trên kéo ta lên.

NÚT THÒNG LỌNG

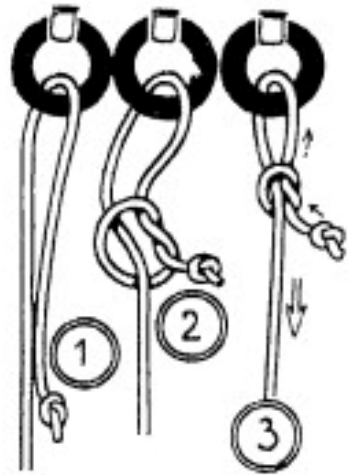

Cách thứ I

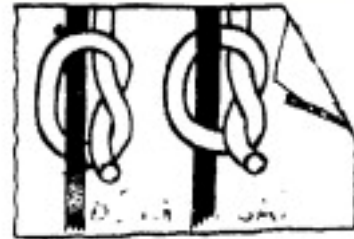

Cách thứ II

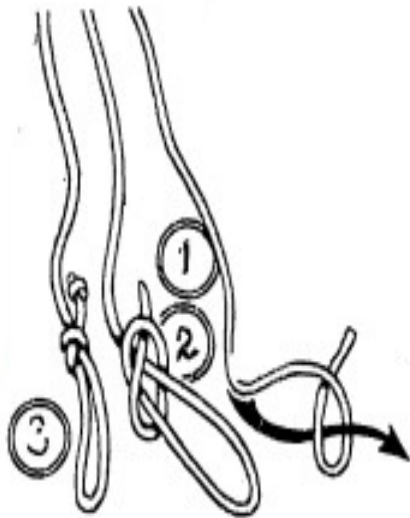

Là một nút mà chúng ta thường sử dụng trong đời sống hằng ngày vì những ứng dụng rất đa dạng của nó, nhờ một vòng tròn mà chúng ta có thể nới rộng hay thu hẹp tùy ý

- Dùng để buộc đầu dây vào một vật cố định
- Dùng để bắt hay cột súc vật, gia cầm
- Dùng để làm bẫy bắt thú
-

THÒNG LỌNG KÉP

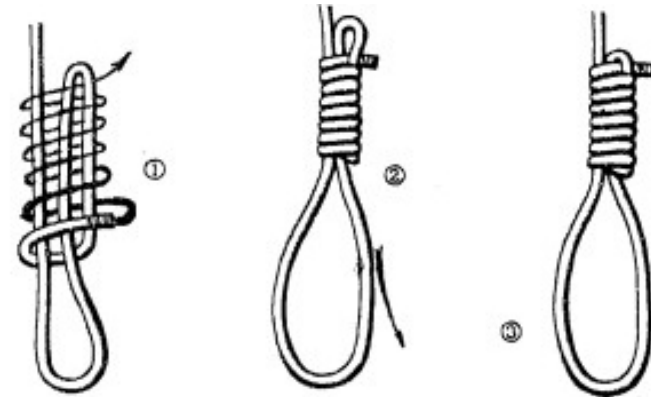

Dùng làm dây laso ném bắt gia súc hay cột treo một vật nặng. Đặc điểm của loại nút này là khó siết vào và cũng khó tuột ra

THÒNG LỌNG KHÓA

Còn gọi là thòng lọng trong thòng lọng, thường dùng để làm bẫy bắt thú vì có đặc tính là rất dễ siết vào nhưng rất khó tuột ra



NHỮNG NÚT KHÁC SỬ DỤNG NHƯ NÚT THÔNG LÔNG

VÒNG BẮT THỦ



THÔNG LÔNG VÒNG SỐ TÁM

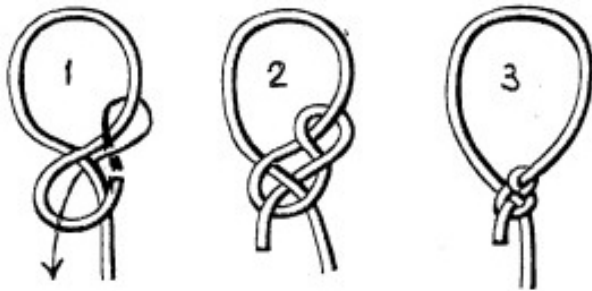

NÚT BÓ CỬI

THÔNG LÔNG GHẾ ĐƠN

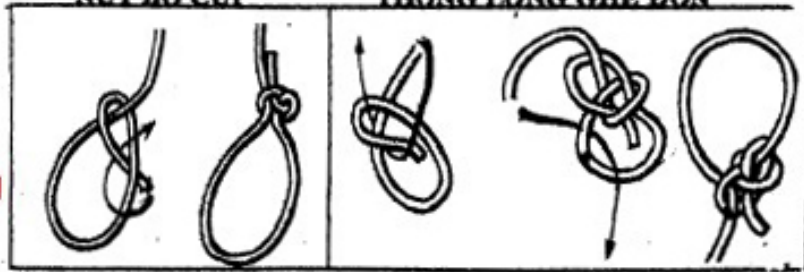

NÚT NỐI CÂU

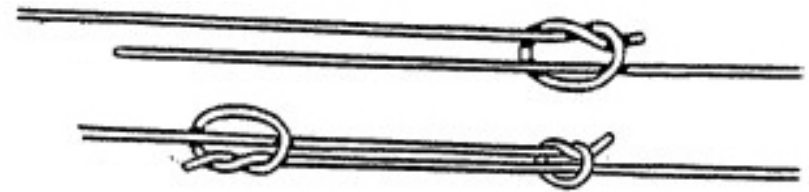

Dùng để nối hai đầu dây trơn láng và hơi cứng như dây cước, dây gân, dây da... có tiết diện bằng nhau hoặc một sợi lớn một sợi nhỏ. Ngư dân thường dùng nút này để nối dây câu, nối dây và lưới... Nút nối câu còn dùng để kiềm cứng một cọc rào, gậy...

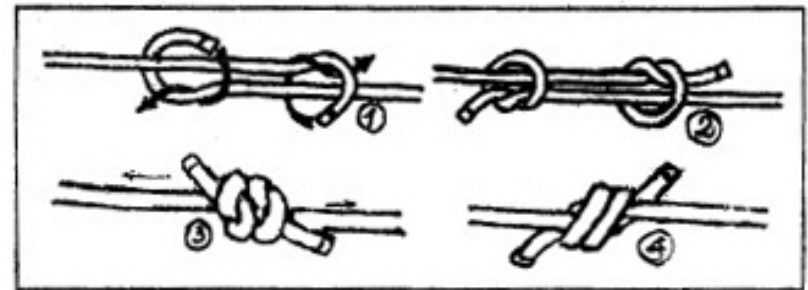

NÚT NỐI CÂU 2

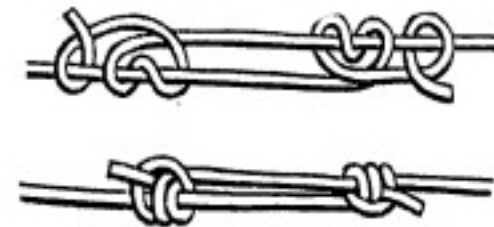

NHỮNG NÚT NÓI CÂU LÀM SAI

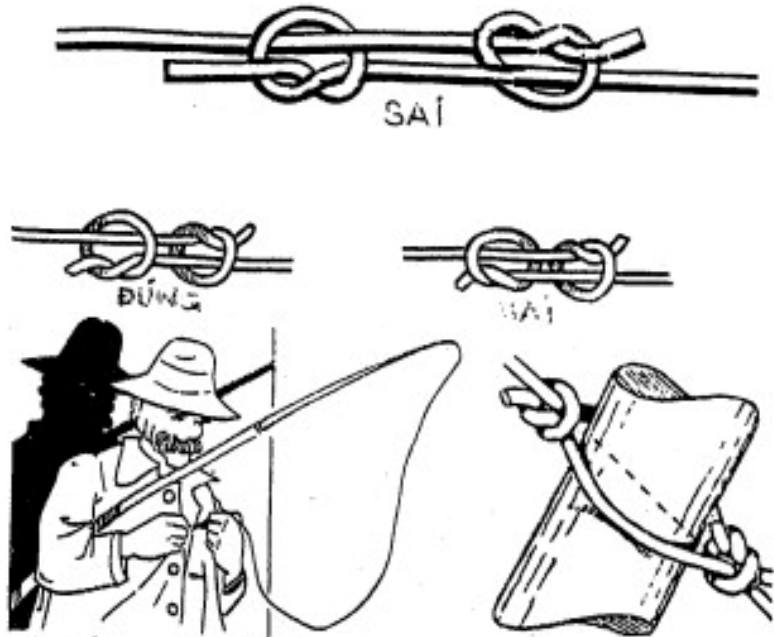

NÚT NÓI CÂU SÓNG

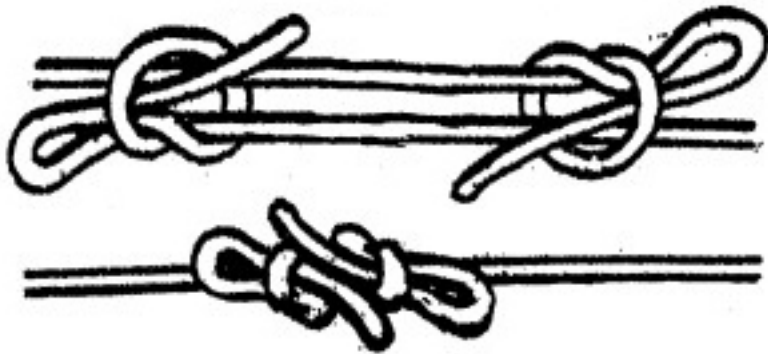

NÚT QUAI CHÈO

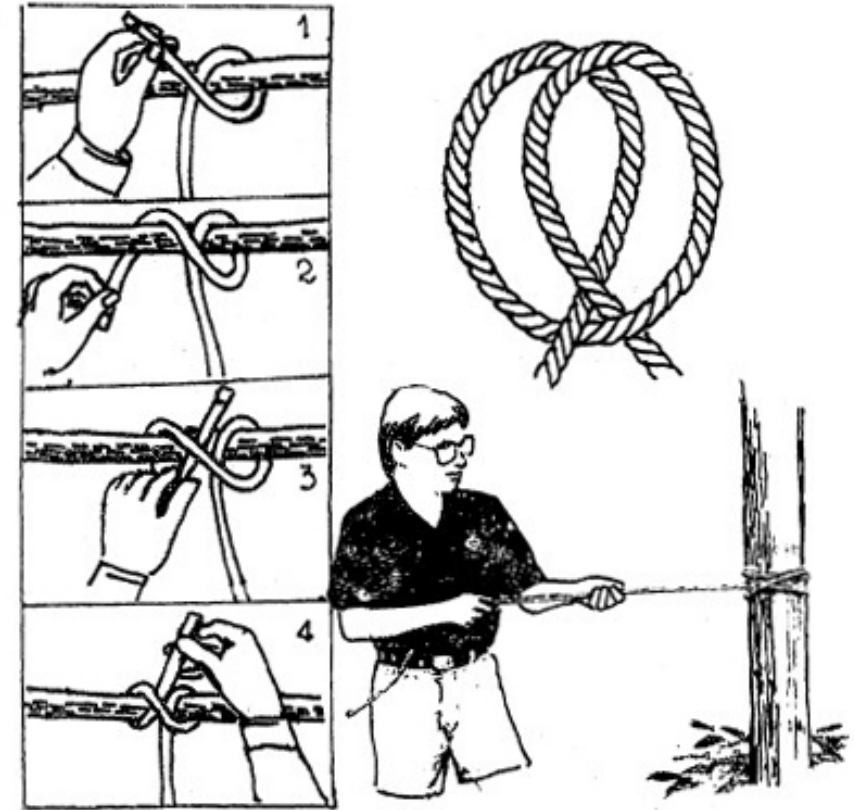

Công dụng :

- Dùng để cột đầu dây vào một cọc hay một cây.
- Dùng để cột thuyền vào một cây ven bờ.
- Dùng để căn lều.
- Bắt đầu và kết thúc nút thạp cây hình chữ thập

CÁC CÁCH LÀM NÚT THUYỀN CHÀI

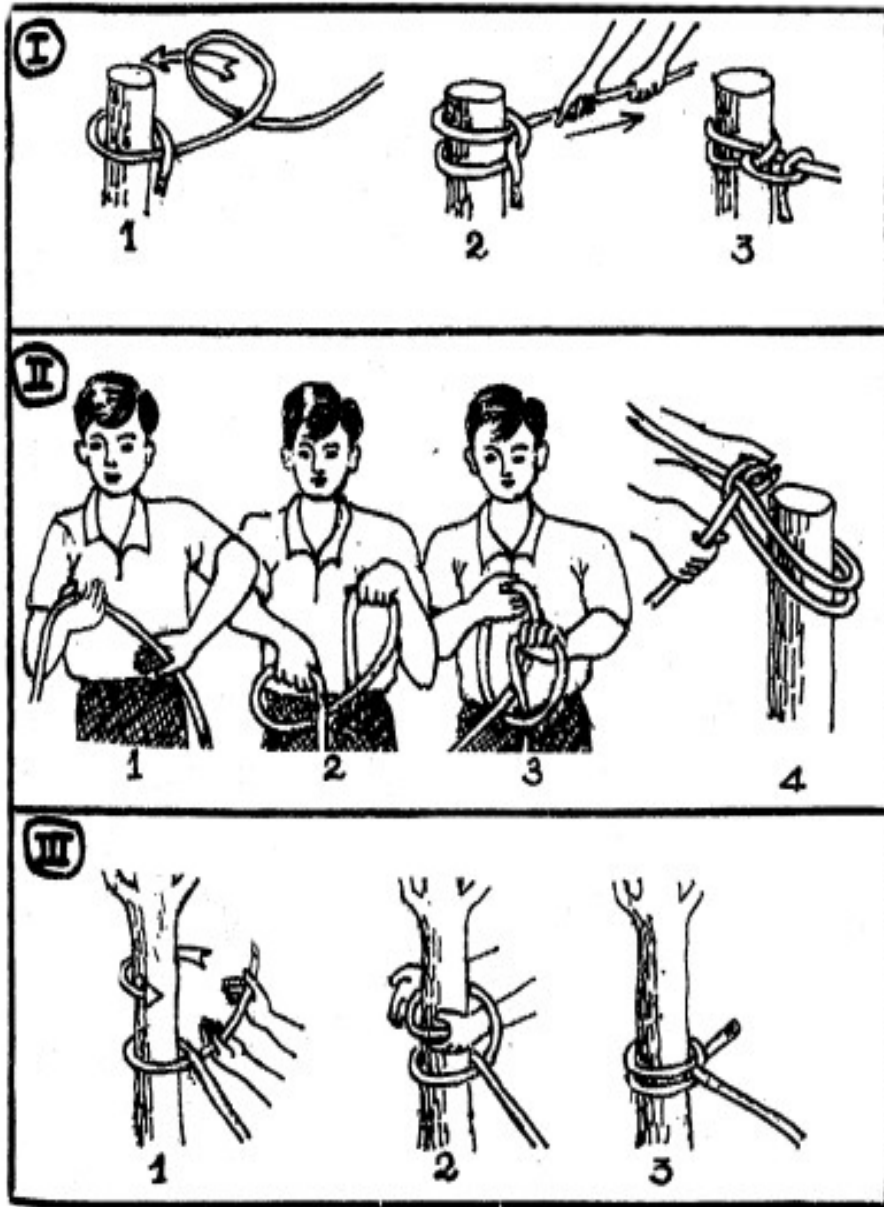

NÚT MỘT VÒNG HAI KHÓA

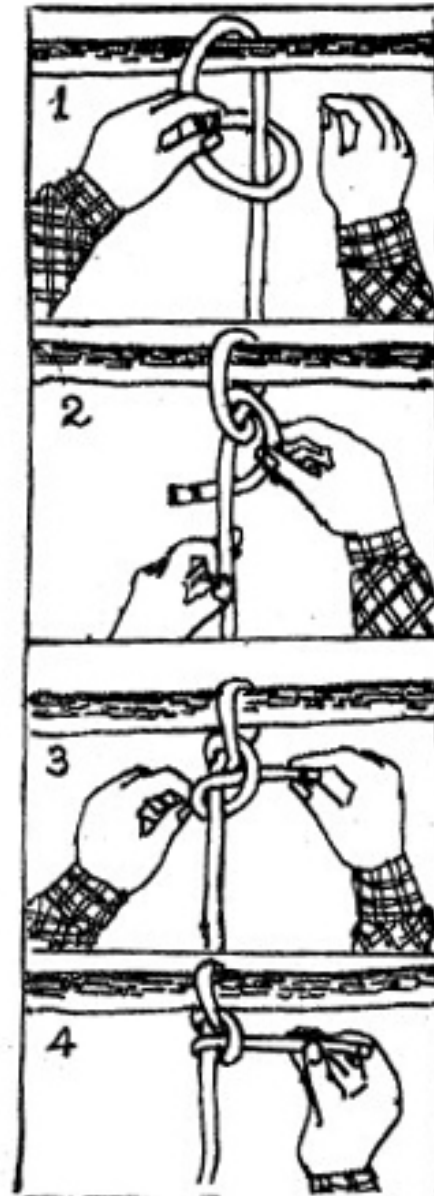

Công dụng:

Dùng để căng một sợi dây.
Dùng để neo thuyền.
Dùng để cột súc vật.
Dùng để căng lều....



NÚT HAI VÒNG HAI KHÓA

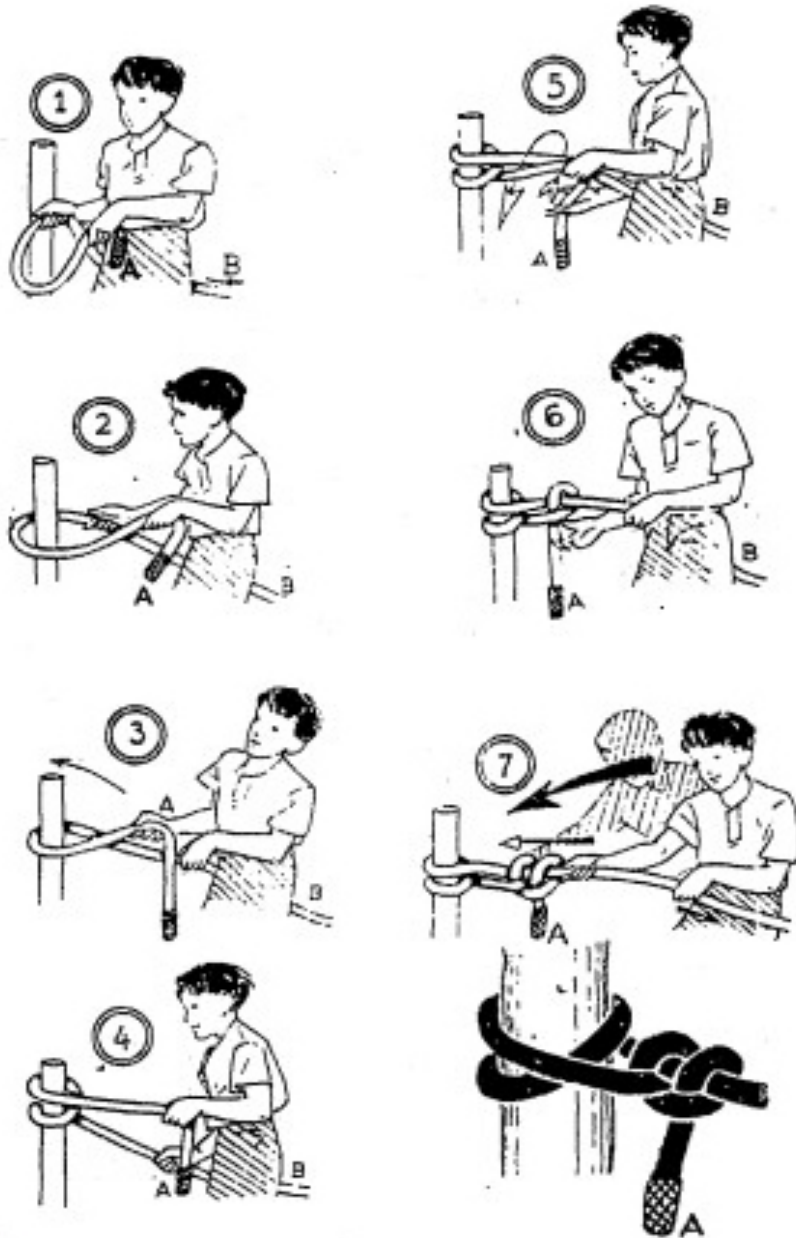

CÁC LOẠI NÚT SỬ DỤNG NHƯ NÚT MỘT VÒNG 2 KHÓA

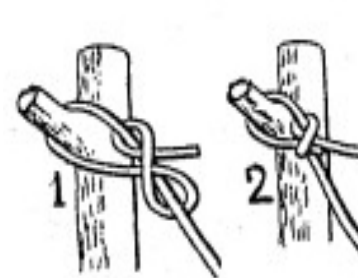
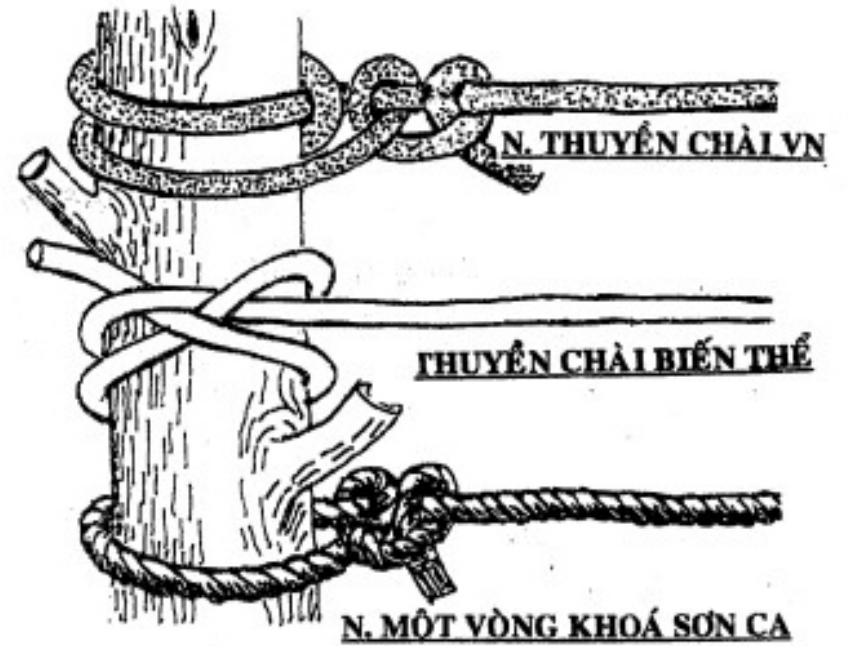

NÚT KHÓA VÒNG SỐ 8 NGƯỢC

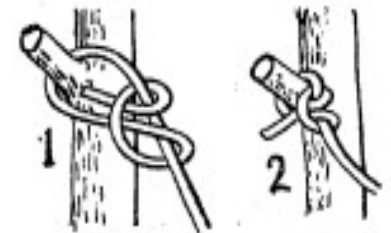

NÚT VÒNG SƠN CA

NÚT SƠN CA

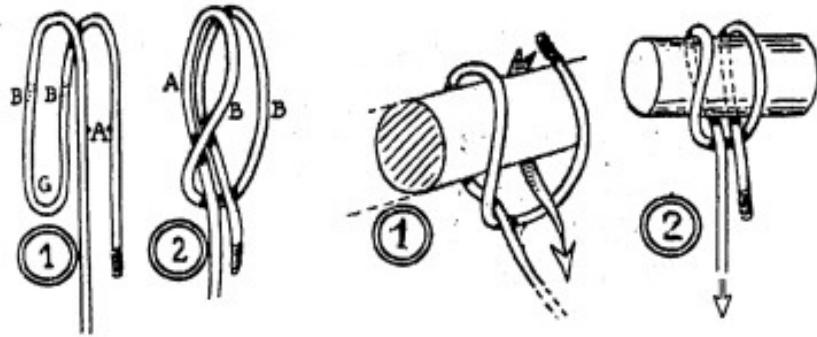

Dùng để thắt một vòng ở chính giữa sợi dây. Để treo một vật nặng lên một còng ngang. Để kéo củi, kéo chà, rom rạ... Vì càng kéo càng siết cứng. Đặc biệt dễ làm, dễ tháo.

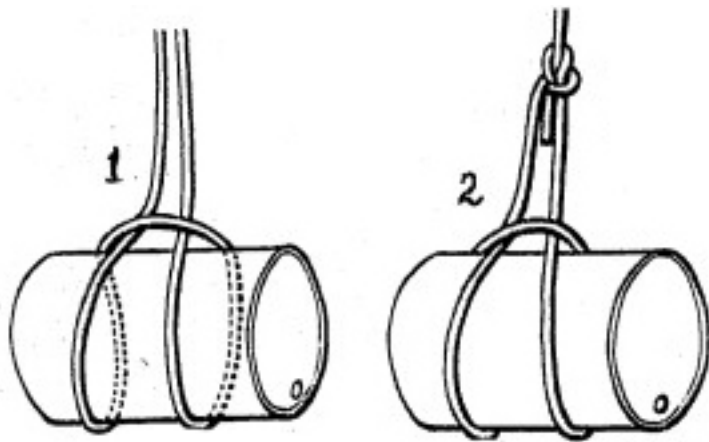

Ứng dụng nút sơn ca kết hợp với nút ghé đơn để treo vật nặng

CÁC NÚT SƠN CA BIẾN THỂ

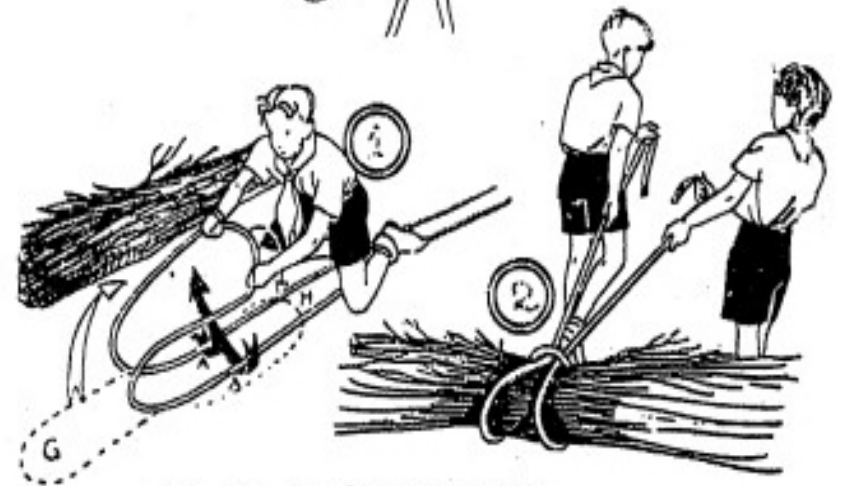
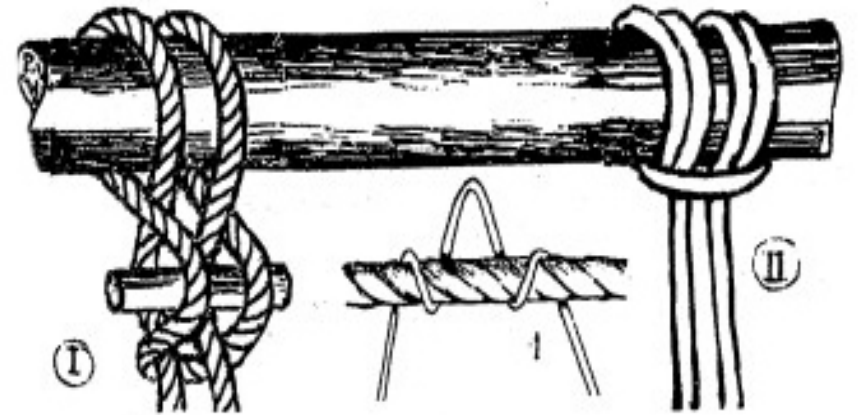

Kéo chà cây bằng nút sơn ca

NÚT CHIỀN CHIỆN

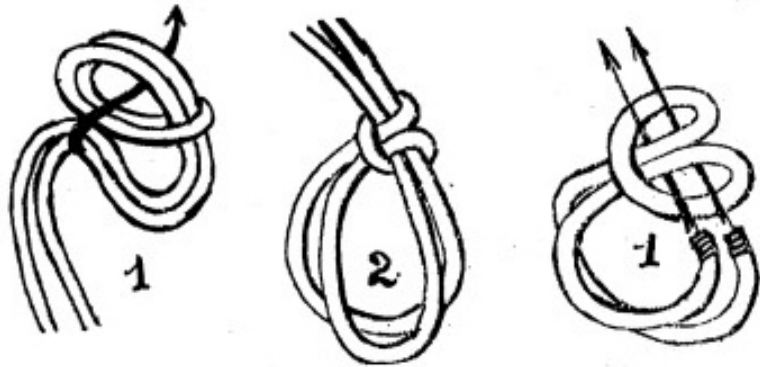

Công dụng : Thay thế cho nút thông lọng nếu sợi dây quá nhỏ so với con vật quá lớn hay một vật quá nặng

NÚT NÓI MỎ CHIM

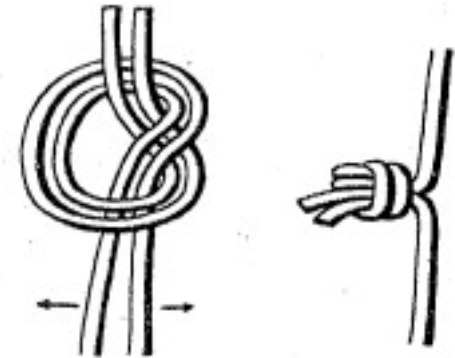

NÚT THẦY TU (NÚT CHIU ĐƠN - CHIU KÉP)

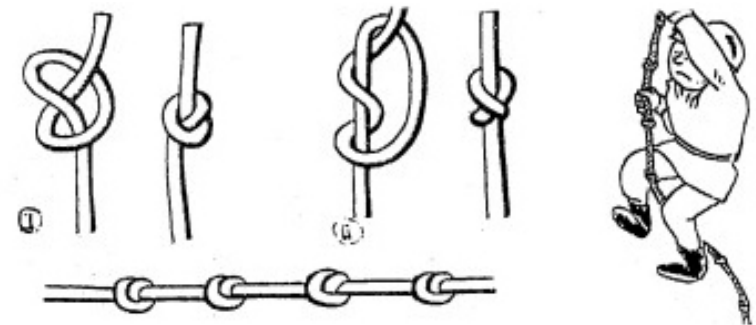

Làm nút chẹn để chịu không cho dây lọt qua lỗ. Làm nấc bám cho những dây đu đeo, dây gàu kéo nước... Các tu sĩ thời trung cổ thường dùng để thắt tràng hạt nên mới có tên như thế



NÚT MỎ CHIM

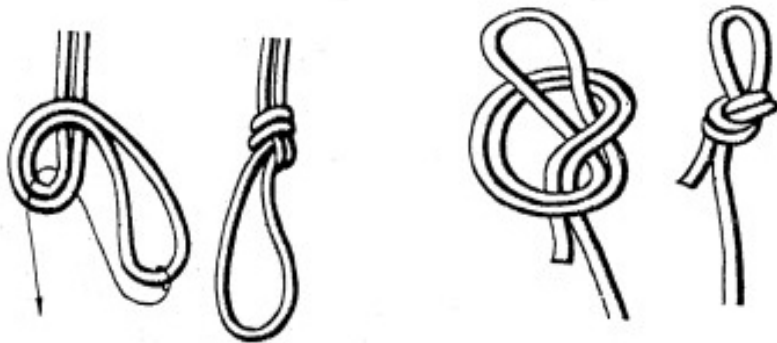

Công dụng : Dùng để máng một đầu dây vào một cái móc. Bỏ ra ngoài một đoạn dây bị sòn, sắp đứt.

CHƯƠNG TRÌNH HẠNG NHÌ

NHỮNG NÚT CHÍNH

- | | |
|-----------------|-------------------|
| 1. NÚT KÉO GỖ | 7. CÁCH CUỘN DÂY |
| 2. NÚT THỢ DỆT | 8. NÚT CARRICK |
| 3. NÚT GHẾ KÉP | 9. NÚT THẮT KHÂU |
| 4. NÚT GHẾ ANH | 10. NÚT ĐẦU RUỒI |
| 5. NÚT CHÂN CHÓ | 11. NÚT NGẠNH TRÊ |
| 6. NÚT VẤN | 12. NÚT LẠT VẶN |
| | 13. NÚT CĂNG LỀU |

CÁC NÚT BIẾN THỂ, ỨNG DỤNG VÀ THAM KHẢO

1. NÚT KÉO GỖ ĐƠN
2. NÚT CỘT GIA SỨC
- 1.2.3
3. NÚT KÉO GỖ SỐNG
4. NÚT NEO KHÓA
5. NÚT NEO KHÓA SỐNG
6. NÚT NEO SỐNG
7. NÚT NEO VÒNG KHUY
8. NÚT NEO SỐ 8
9. NÚT NÉO BUÔM
10. NEO THUYỀN BIẾN THỂ
11. NÚT THỢ DỆT SỐNG
12. NÚT THỢ DỆT KÉP
13. NÚT THỢ DỆT VIỆT NAM
14. NÚT VÒNG SỐ 8
15. NÚT SÙNG DÊ
16. NÚT NỐI CHỮ THẬP

17. NÚT GHẾ KÉP AN TOÀN
18. NÚT CHÂN CHÓ 2
19. N. THỒNG LỌNG ĐÔI 1,2
20. NÚT QUẤN DÂY 1,2,3,4,5
21. LÀM THANG DÂY
22. CUỘN VẤN
23. CUỘN TREQ 1,2
24. CUỘN VẤN TREQ
25. CUỘN TRÒN TREQ
26. CUỘN TRÒN 1,2
27. CUỘN VẤN TRANG TRÍ
28. QUẤN DÂY ĐIỆN
29. NÚT KIM TIỀN
30. NÚT DÂY CHUYÊN
31. NÚT NGẠNH TRÊ NGƯỢC
32. NÚT NỐI CHỮ THẬP 1.2

NÚT KÉO GỖ

Công dụng: Dùng để kéo

vật dài và nặng. Dùng để căng võng
- Khởi đầu của nút thập cây dâu
nhân. Nguyên tắc của các loại nút
kéo gỗ là đầu dây ghim lúc nào cũng
phải căng thẳng nếu không dây sẽ bị
tuột; và nên bẻ góc để dây được siết
cứng hơn.

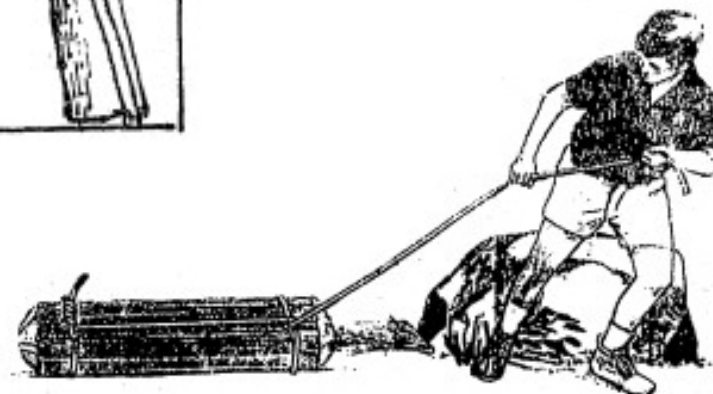
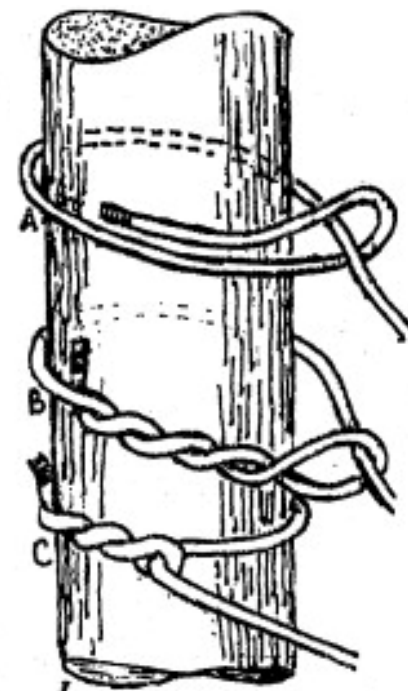
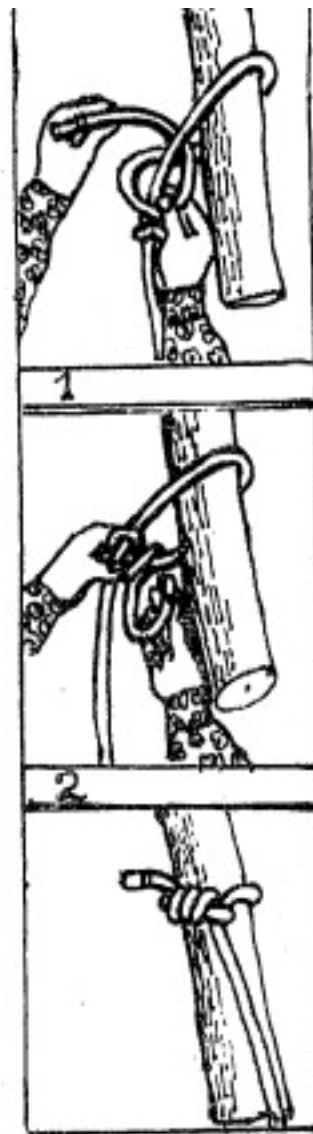

Ứng dụng nút kéo gỗ để kéo vật nặng

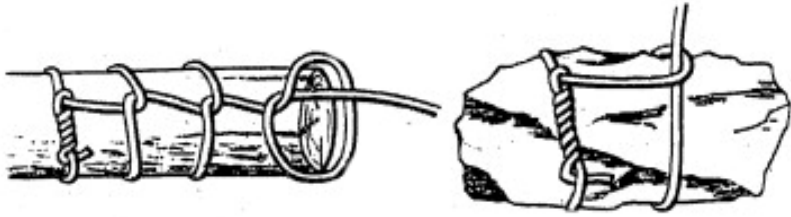

Treo búa bằng nút kéo gỗ và các nút biến thể khác

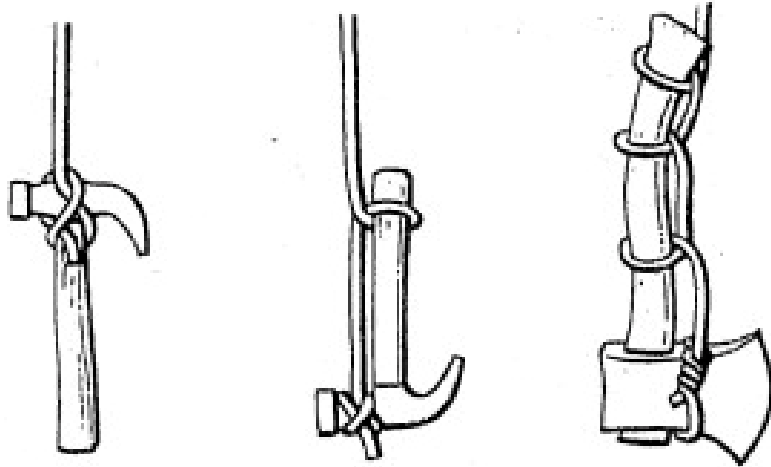

NÚT KÉO GỖ ĐƠN GIẢN

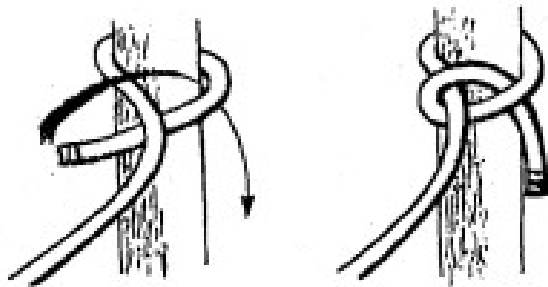

CÁC NÚT SỬ DỤNG NHƯ NÚT KÉO GỖ

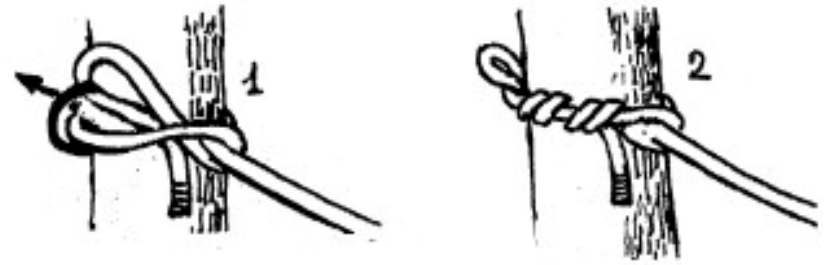

NÚT KÉO GỖ SÓNG

NÚT NEO KHÓA

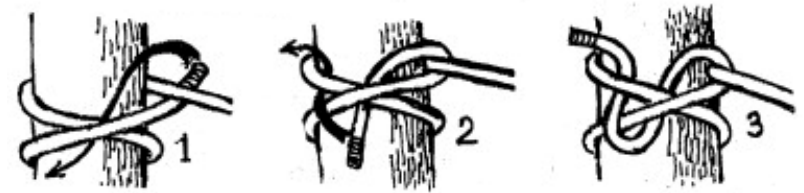

NÚT KÉO GỖ KHÓA SÓNG

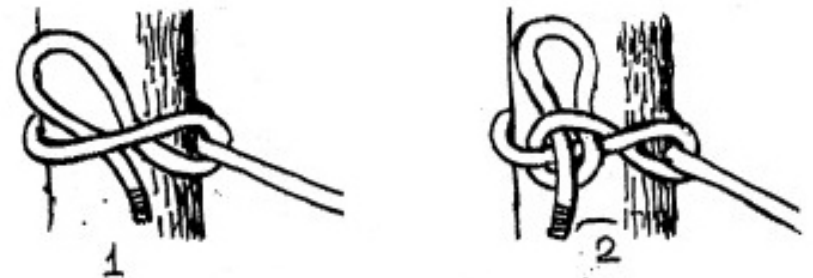

CÁC NÚT SỬ DỤNG NHƯ NÚT KÉO GỖ

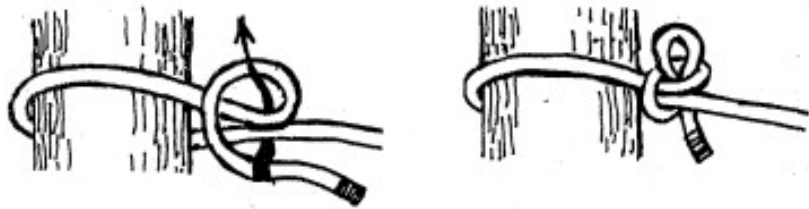

NÚT NEO SỐNG

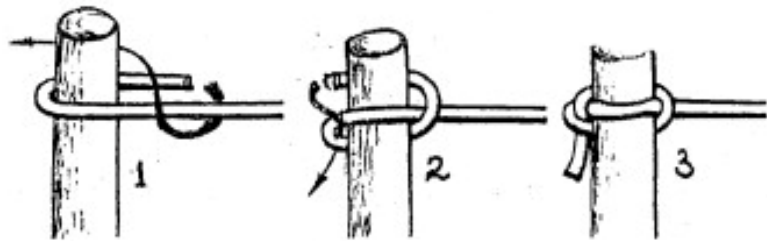

NÚT NEO VÒNG KHUY

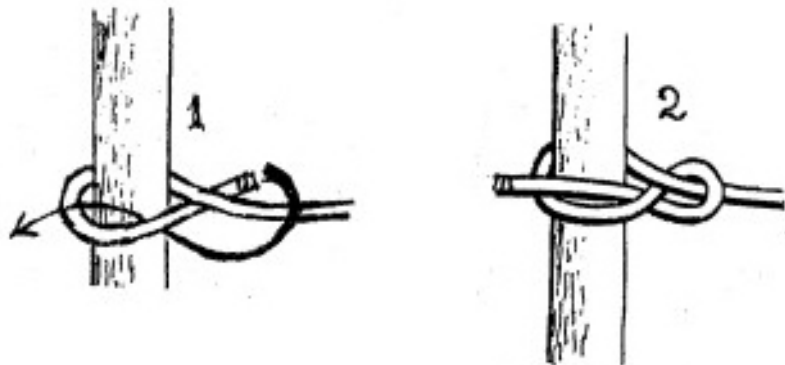

NÚT NEO SỐ 8

CÁC NÚT SỬ DỤNG NHƯ NÚT KÉO GỖ

NÚT NÉO BUÒM

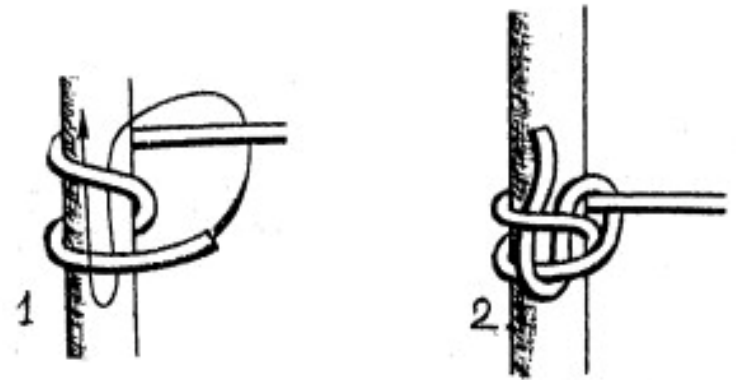

NÚT NEO THUYỀN BIÊN THỂ

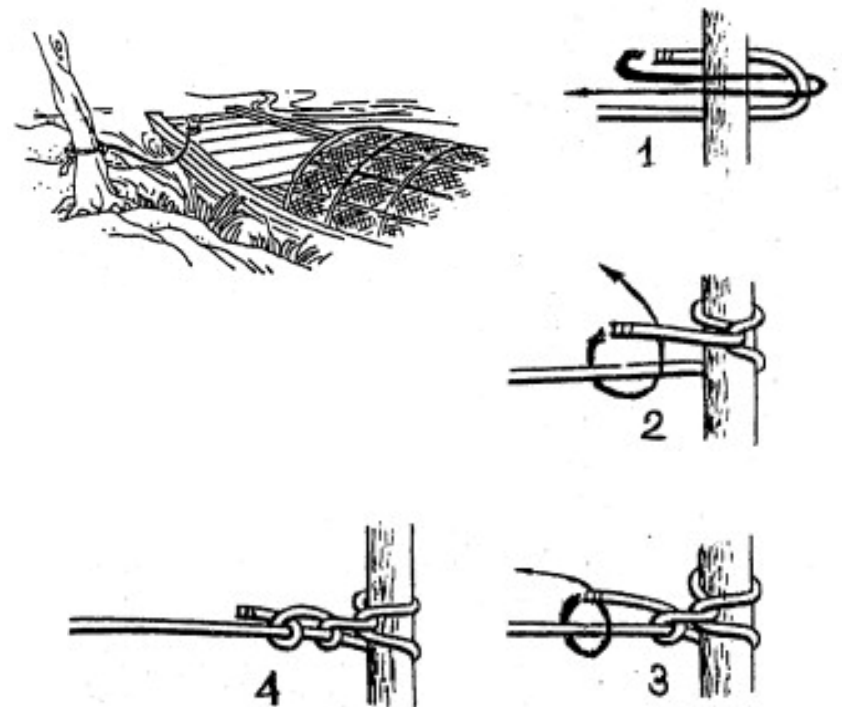

NÚT THỜ DỆT

Cách thứ I

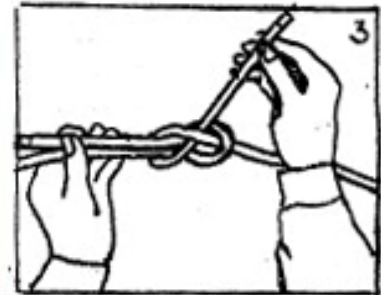
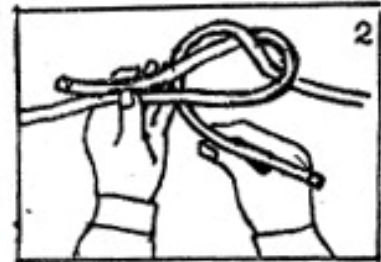
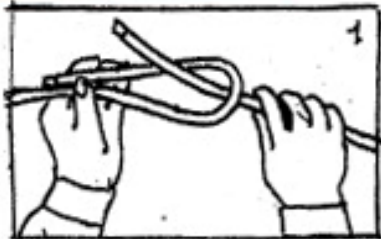

Người ta thường dùng để nối hai dây dầy có tiết diện không bằng nhau (hoặc bằng nhau). Dùng để nối chi dẹt, đan lưới, căng lều... Đây là một loại khá thông dụng



NÚT THỜ DỆT ĐƠN

NÚT THỜ DỆT SỐNG

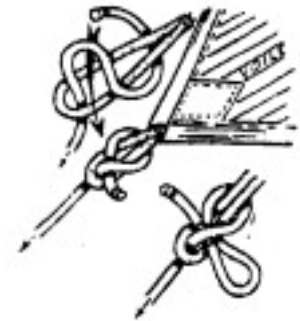
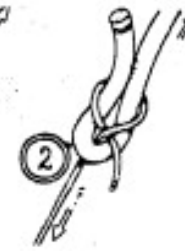

Cách thứ II

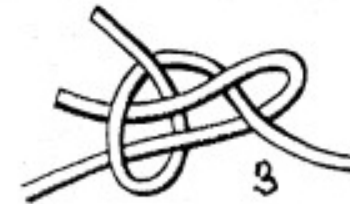
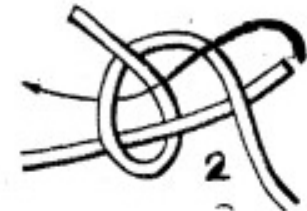
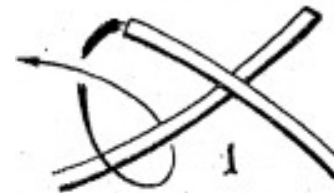

Cách thứ III

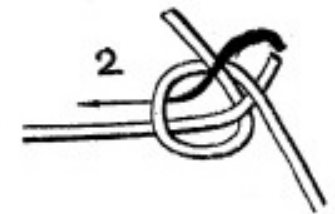
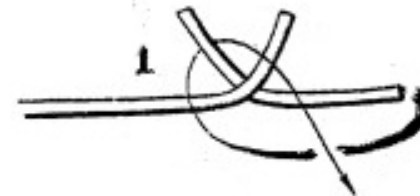

CÁC NÚT SỬ DỤNG NHƯ NÚT THỢ DỆT

NÚT THỢ DỆT KÉP

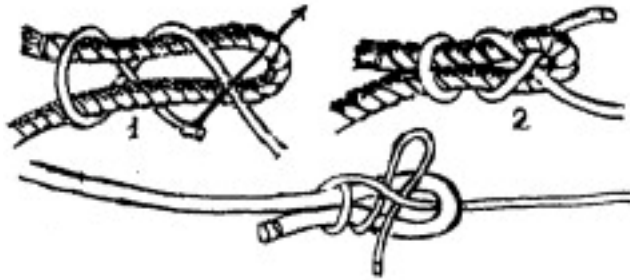

NÚT THỢ DỆT VIỆT NAM



NÚT VÒNG SỐ 8

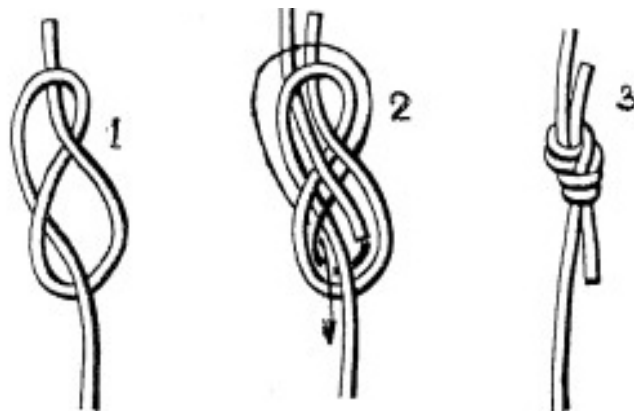

CÁC NÚT SỬ DỤNG NHƯ NÚT THỢ DỆT

NÚT SÙNG DÊ

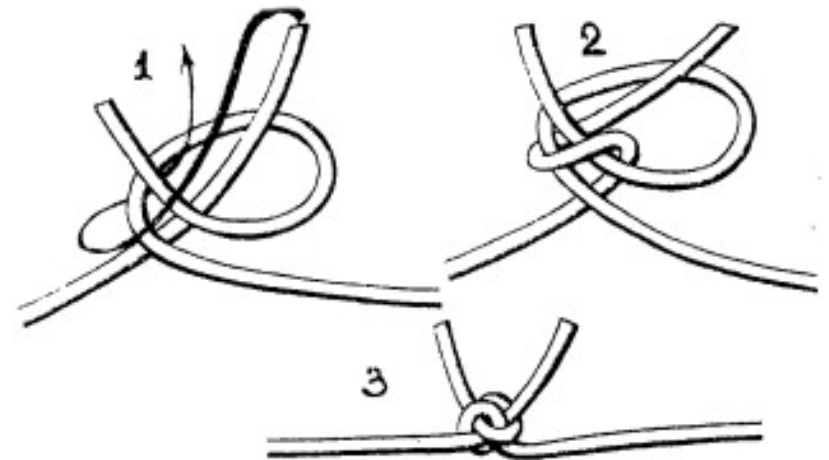

NÚT NÓI CHỮ THẬP

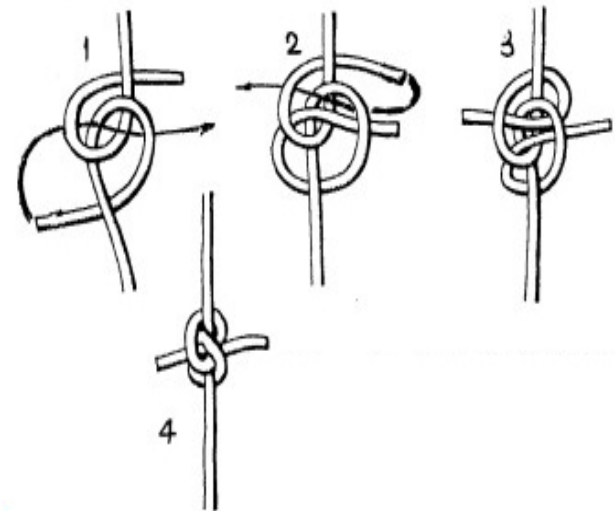

Những nút nối đầu dây thì rất đa dạng, cho nên chúng ta phải tìm hiểu ưu khuyết điểm của từng loại nút và chọn cho mình những nút nào thích hợp nhất.

NÚT THỜ DÊT VIỆT NAM (Cách làm thứ II)

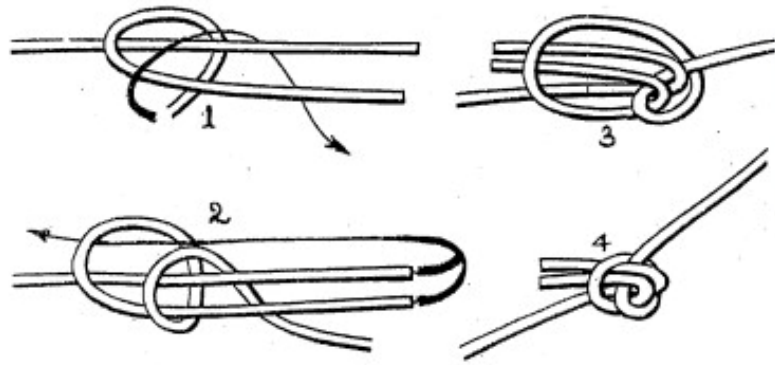

NÚT THỜ DÊT KÉP (Cách làm thứ II)

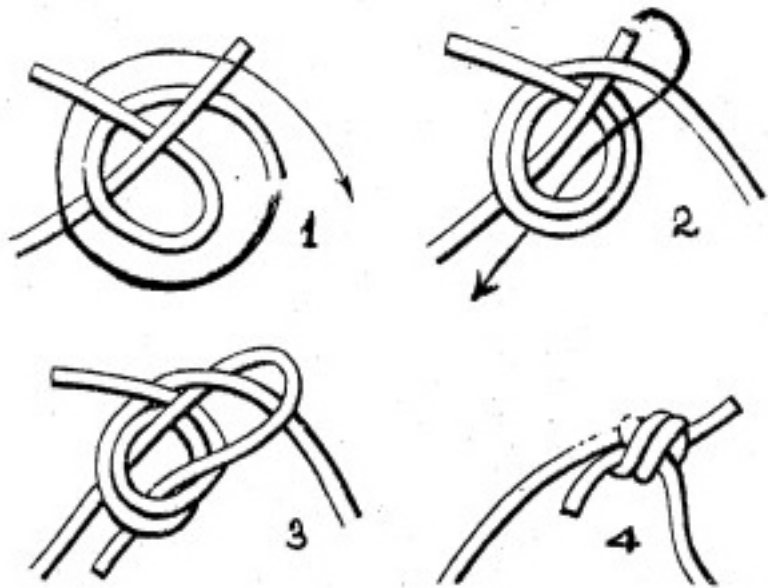

NÚT GHẾ KÉP

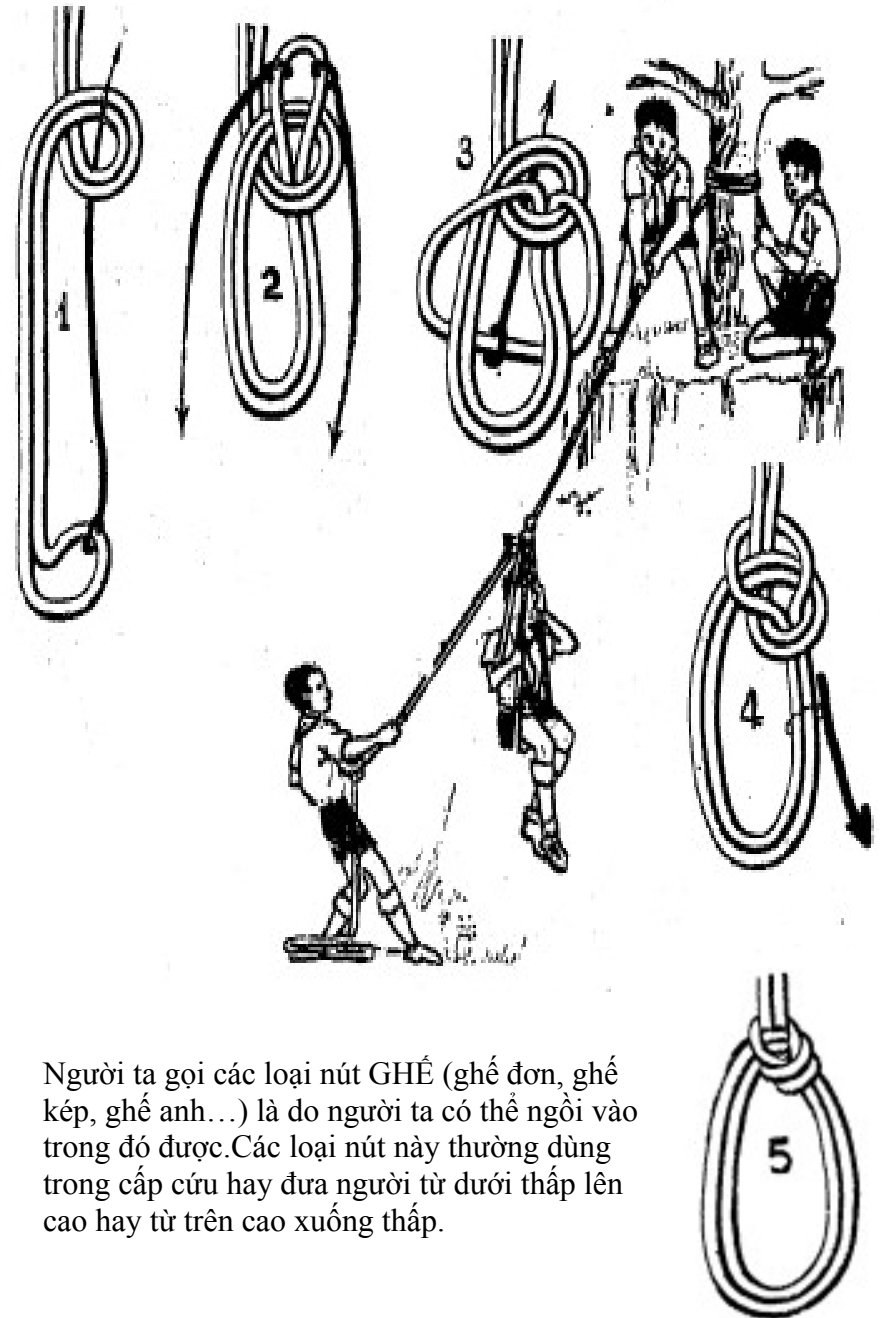

Người ta gọi các loại nút GHẾ (ghế đơn, ghế kép, ghế anh...) là do người ta có thể ngồi vào trong đó được. Các loại nút này thường dùng trong cấp cứu hay đưa người từ dưới thấp lên cao hay từ trên cao xuống thấp.

MỘT
CÁCH
KHÁC



KIỂU
THỨ
HAI



NÚT GHẾ KÉP AN TOÀN

Cách làm nút này giống như cách làm nút ghế đơn (nhưng phải gấp đôi dây). Khi làm xong thì nút rất chắc chắn và an toàn

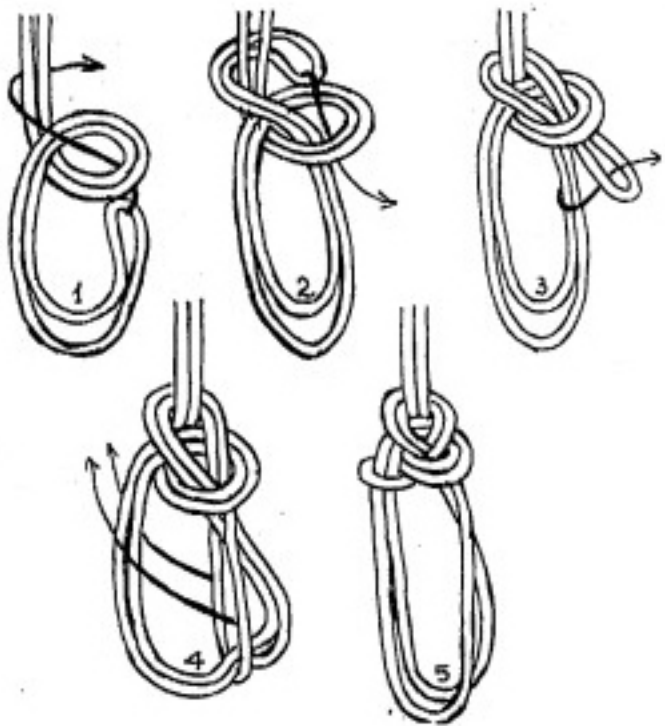

NÚT GHẾ ANH

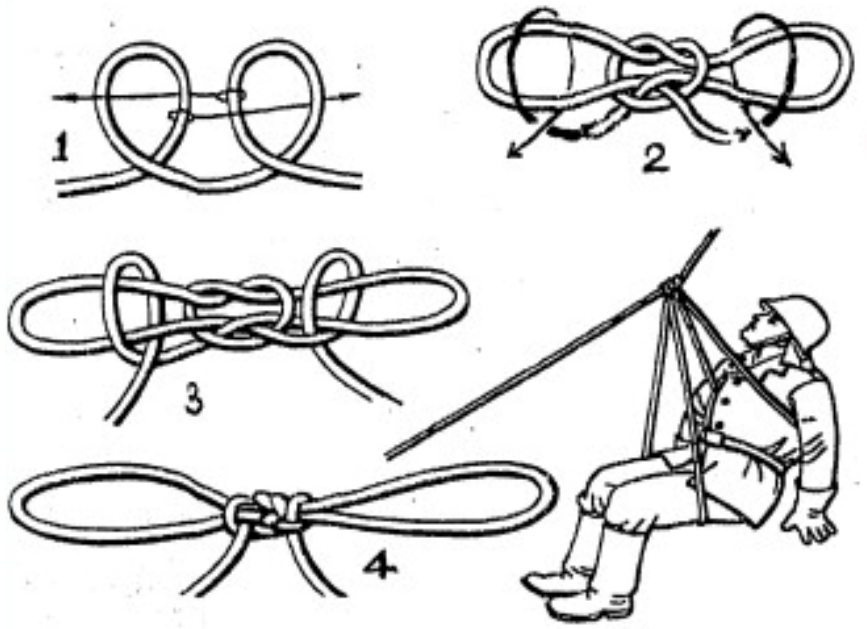

Là một loại nút khá dễ làm, đẹp và tiện dụng. Có thể điều chỉnh hai vòng dây cho vừa khổ người dễ dàng



NÚT GHÉ ANH

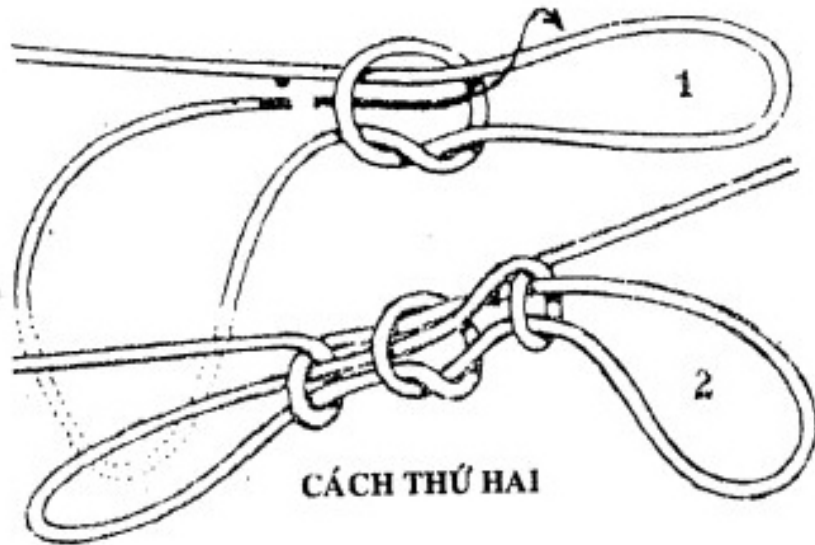

Công dụng : Làm hai vòng ở khoảng giữa sợi dây dài. Cùng công dụng như nút ghé kép, nhưng tiện lợi hơn nhờ hai vòng được điều chỉnh tùy theo khổ người. Dùng để dùng một người làm việc theo bức tường hay vách núi.

NÚT CHÂN CHÓ

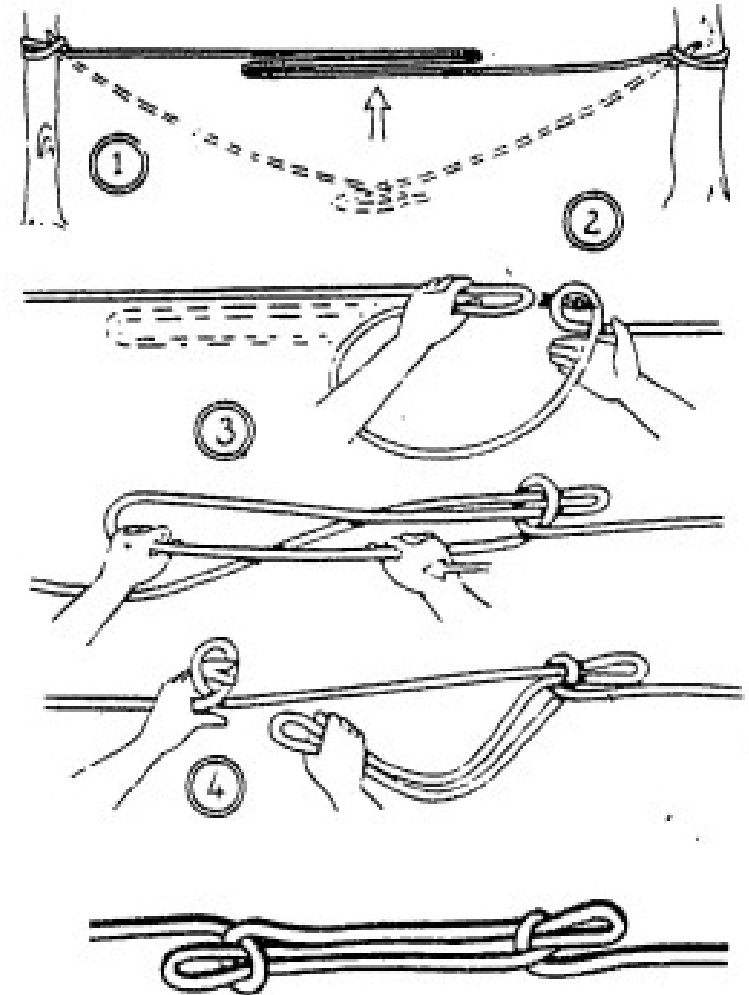

- Dùng để thu ngắn hoặc để căng một sợi dây bị chùng mà không cần cắt bớt hoặc phải tháo một đầu dây
- Để gia cố thêm một đoạn dây sờn sắp bị đứt

CÁC CÁCH LÀM KHÁC

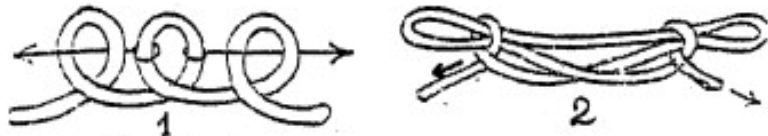

Cách thứ I

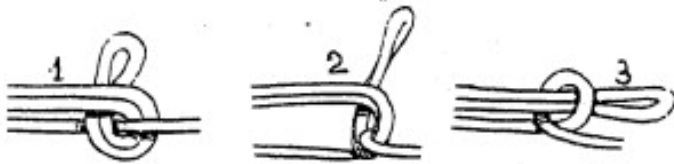

Cách thứ II

CÁC CÁCH KHÓA NÚT CHÂN CHÓ ĐỂ TĂNG CƯỜNG ĐỘ AN TOÀN

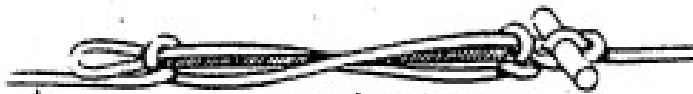

KHOÁ BẰNG QUE

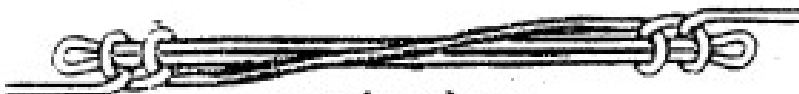

KHOÁ 2 VÒNG



KHOÁ BẰNG DÂY VẮN

CÁC NÚT KHÁC SỬ DỤNG NHƯ NÚT CHÂN CHÓ

NÚT CHÂN CHÓ II



NÚT THÔNG LÔNG ĐỐI I

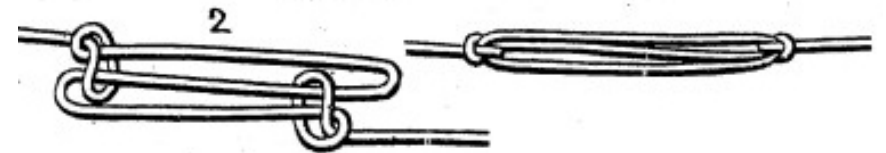
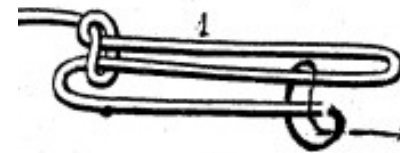

NÚT THÔNG LÔNG ĐỐI II



NÚT VẤN

VẤN NGẮN I



VẤN NGẮN 2

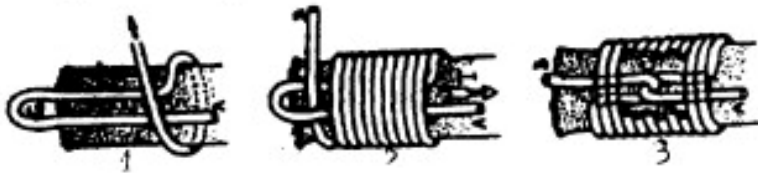

Dùng để vấn đầu dây thừng cho khỏi bị xơ

VẤN DÀI



Dùng để bọc lót tay cầm của gậy, cán dao, quai bình...

NÚT VẤN ĐÀU

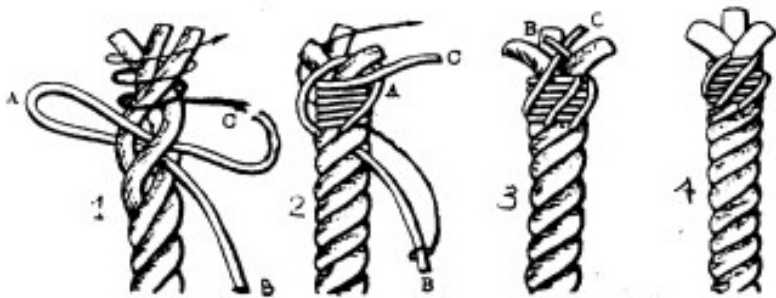

NÚT QUẤN DÂY

Các loại nút này thường dùng để quấn gọn một sợi dây – làm nặng một đầu để ném xa – Để dễ tìm ra đầu dây trong một đồng dây hỗn độn

NÚT QUẤN DÂY I

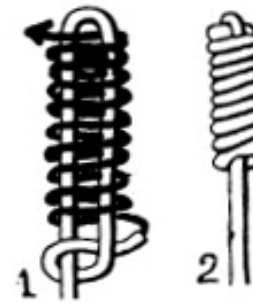

NÚT QUẤN DÂY II

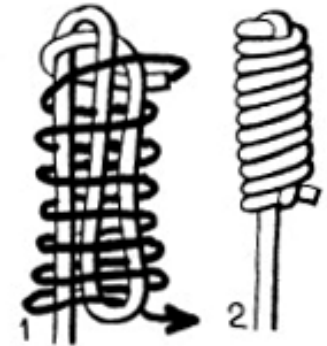

NÚT QUẤN DÂY III

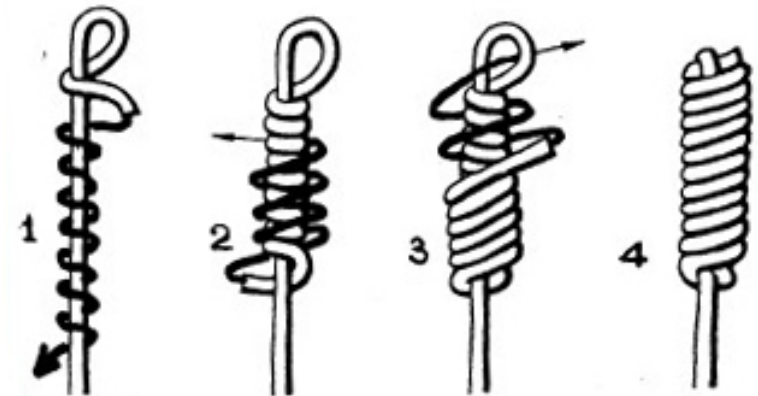

CÁCH CUỘN DÂY

NÚT QUẤN DÂY IV

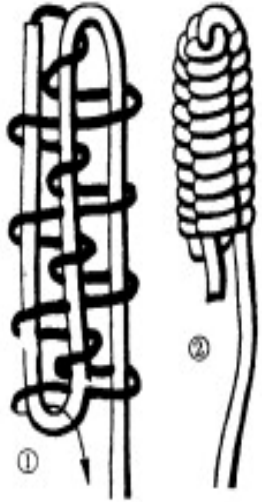

NÚT QUẤN DÂY V

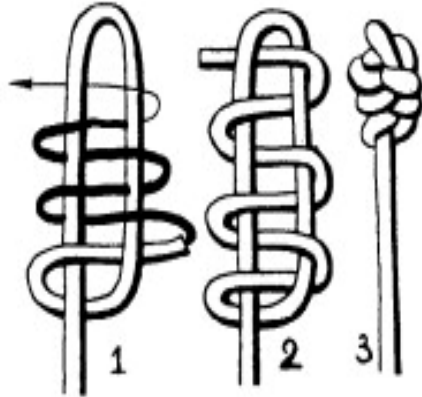

DÙNG NÚT VÁN ĐỂ LÀM THANG DÂY

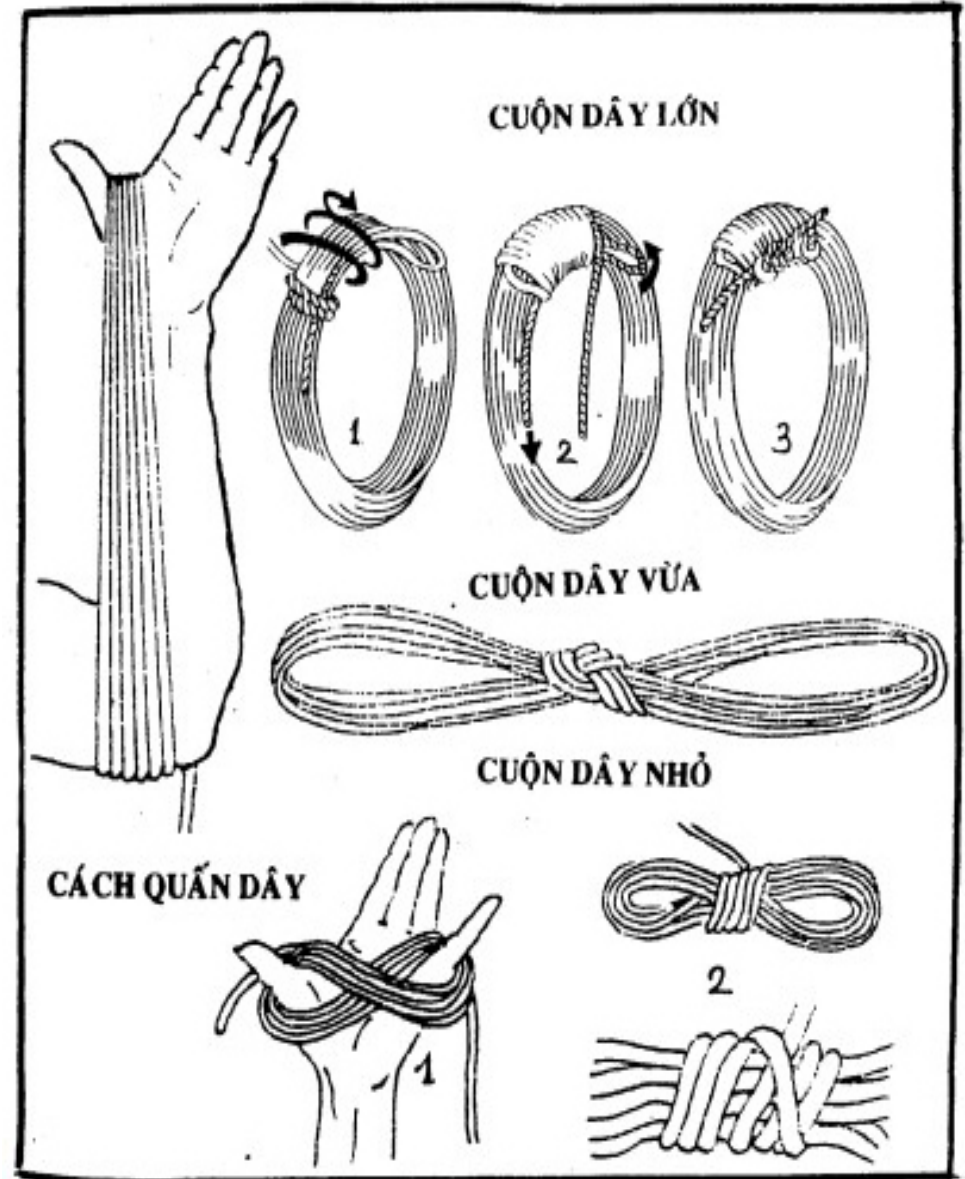
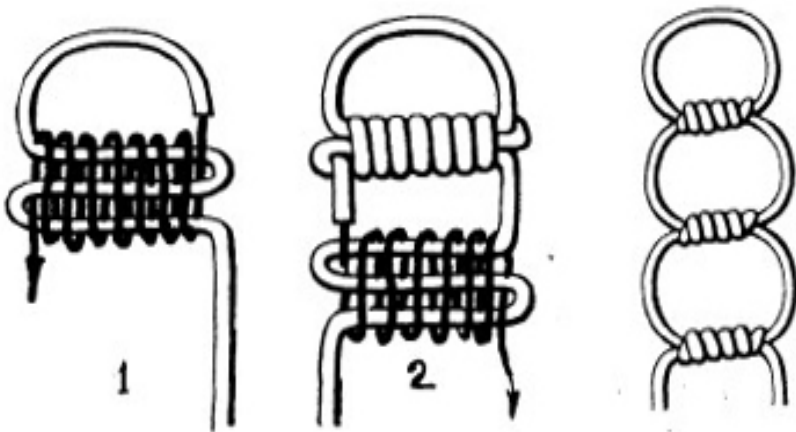

CUỘN VÁN

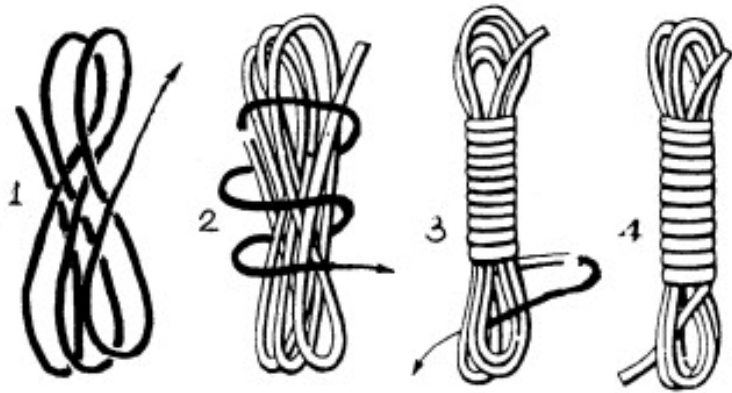

Các cách cuộn dây dưới đây dùng để thu ngắn hay cuốn gọn một sợi dây dài, tiện cho việc mang vác, di chuyển, bảo quản... Tùy theo nhu cầu, ý thích và sự thuận tiện, các bạn có thể chọn cho mình bất cứ cách cuộn nào.

CUỘN TREO 2

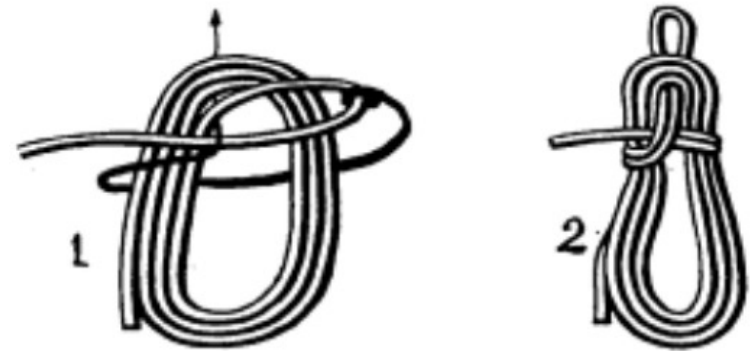

CUỘN VÁN TREO

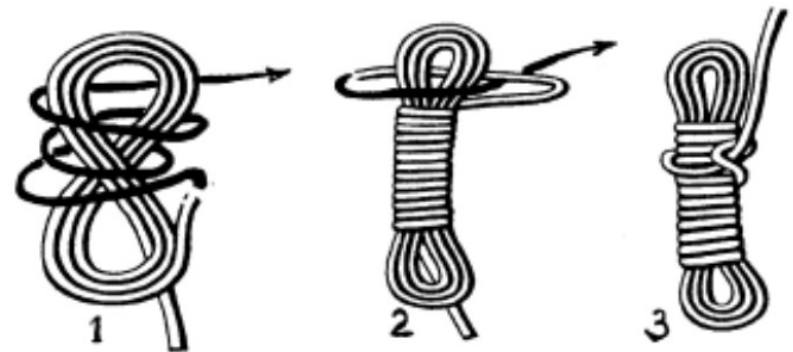

CUỘN TRÒN TREO

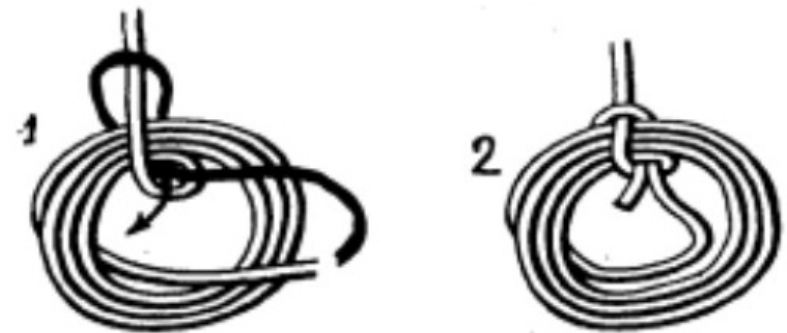

CUỘN TREO 1

Dùng để treo cuộn dây lên một cái móc

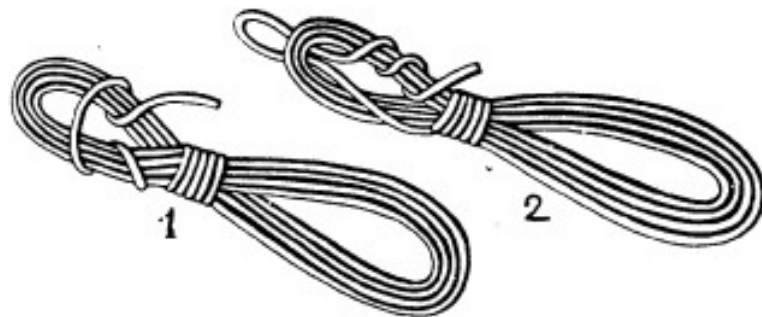

CUỘN TRÒN 1

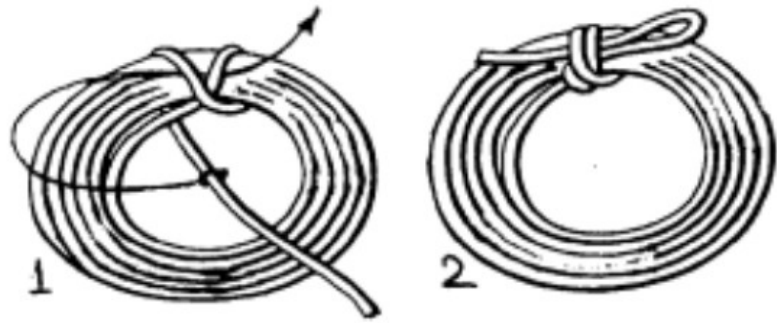

CUỘN TRÒN 2

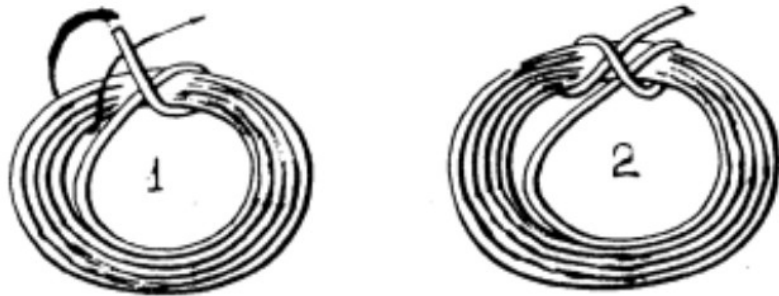

CUỘN VÁN TRANG TRÍ

Cách này người ta thường dùng để trang trí các dây kéo rèm

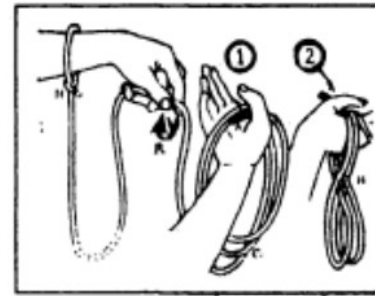
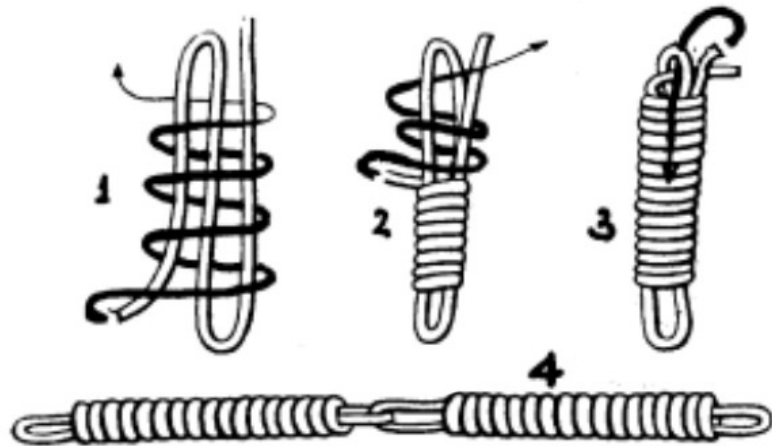

CÁCH CUỘN DÂY ĐỂ NÉM XA

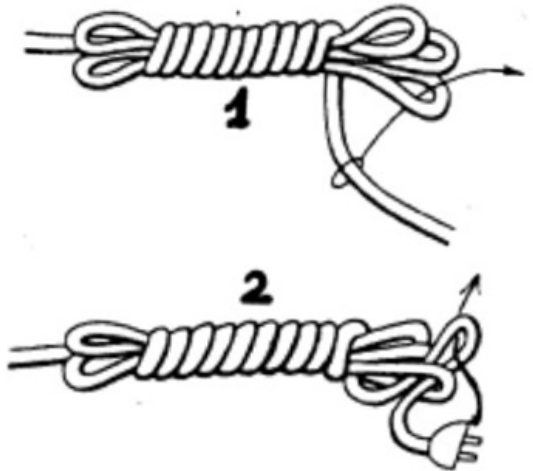
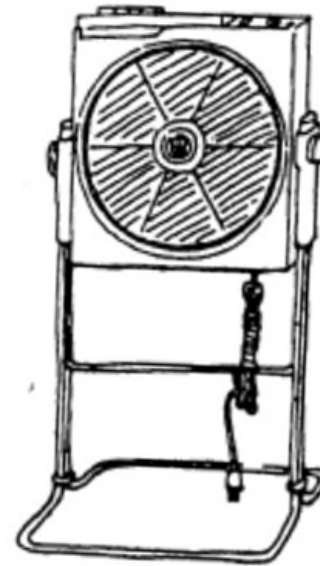

Để làm gọn một sợi dây dẫn điện ta sẽ quấn dây như cách hướng dẫn, lưu ý chừa lại đoạn dây có phích cắm

NÚT CARRICK

NÚT CARRICK ĐƠN



NÚT CARRICK KÉP

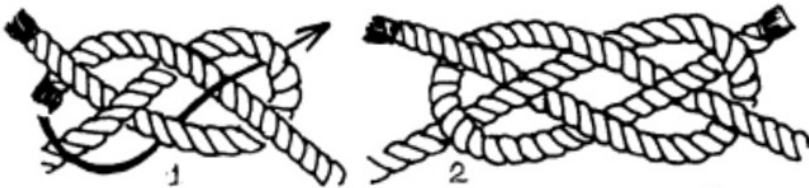

Công dụng: Dùng để nối hai sợi dây thừng có tiết diện bằng nhau

NÚT KIM TIỀN

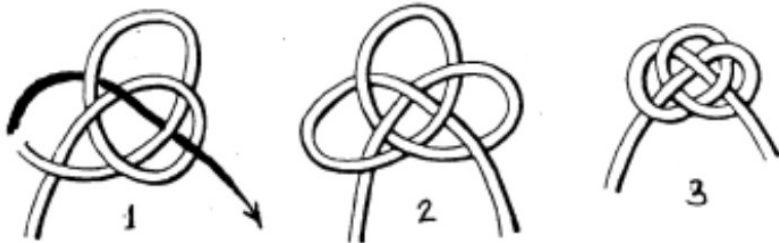

Đây là một dạng biến thể của nút Carrick kép, nhưng chỉ dùng có một sợi dây. Từ nút Kim tiên, người ta sáng tạo ra nhiều lúc khác nhau dùng để trang trí

NÚT THẮT KHÂU

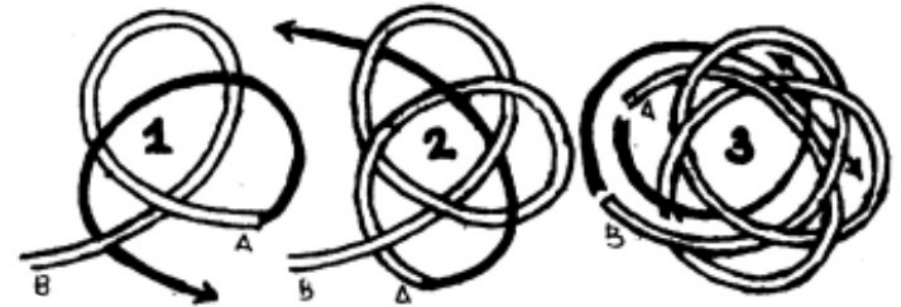

Là nút dùng để thắt khâu khăn quàng hay đan đé. Dùng một sợi dây khoảng 1m. Bắt đầu giai đoạn 1 từ khoảng giữa sợi dây với đầu dây A. Đến giai đoạn 3 thì đồng thời dùng đầu dây B



NÚT DÂY CHUYỀN

Từ nút Kim tiên, chúng ta thắt liền nhau thành một sợi dây chuyền làm đồ trang sức. Yêu cầu là phải chọn dây thích hợp và thắt nút cho thật đều



NÚT ĐẦU RUỒI



Dùng để nối hai đầu lạt tre, mây, sồng lá cứng...

NÚT NGANH TRÊ

NÚT NGANH TRÊ ĐƠN



NÚT NGANH TRÊ KÉP

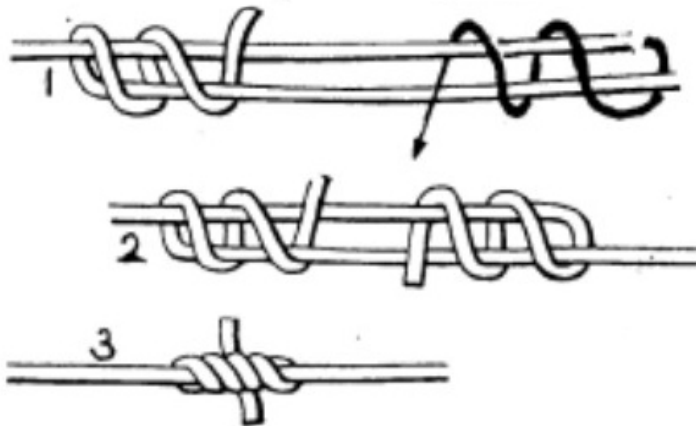

Dùng để nối hai đầu lạt tre, mây, sồng lá mềm....

NÚT NGANH TRÊ NGƯỢC



NÚT NÓI CHỮ THẬP 1

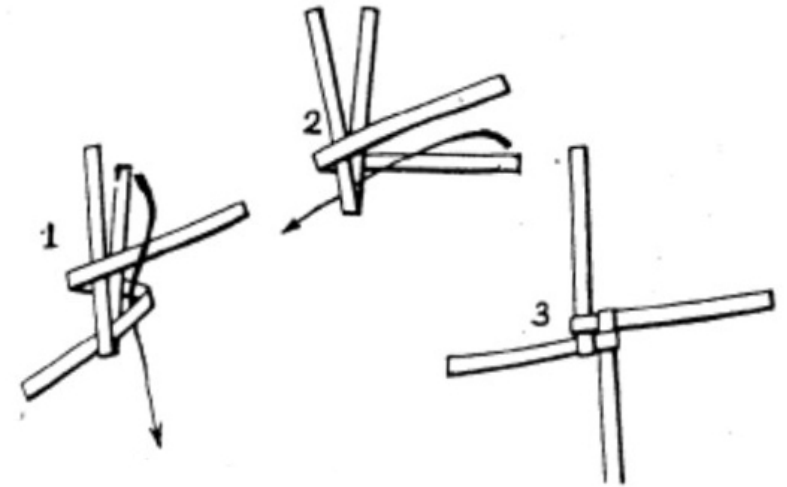

NÚT NÓI CHỮ THẬP 2

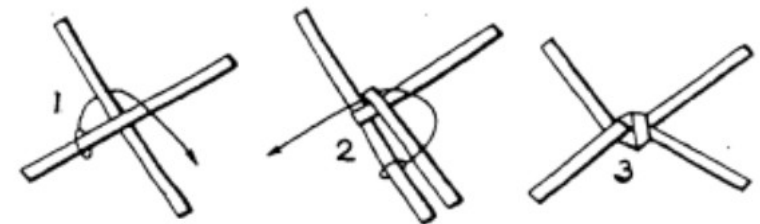

Hai nút này thường dùng để nối hai đầu lạt mềm hay các loại dây dẹt với hình thức trang trí.

NÚT LAT VẦN & LAT LÒNG

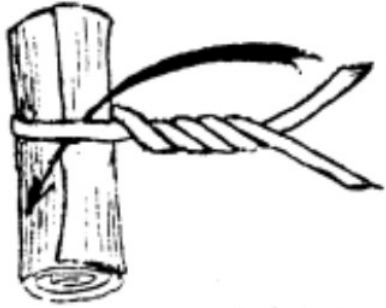

Khóa gài đầu các dây lạt sau khi cột bó như : gói bánh, lợp nhà, bó mạ....

Ghép hai cây lại với nhau bằng lạt tre , mây, sồng lá...



NÚT LAT VẦN

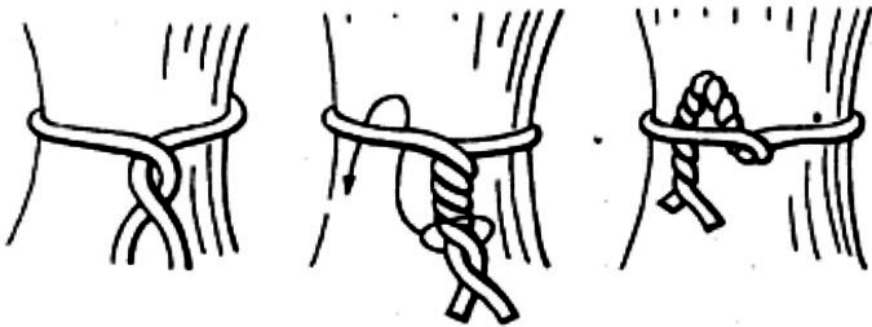

Người ta thường sử dụng cách cột này để cột rau, cột cỏ, cột củ. Với cách cột này thì rất dễ tháo nhưng không bền đối với trọng lượng quá nặng

CÁC NÚT CĂNG LỀU

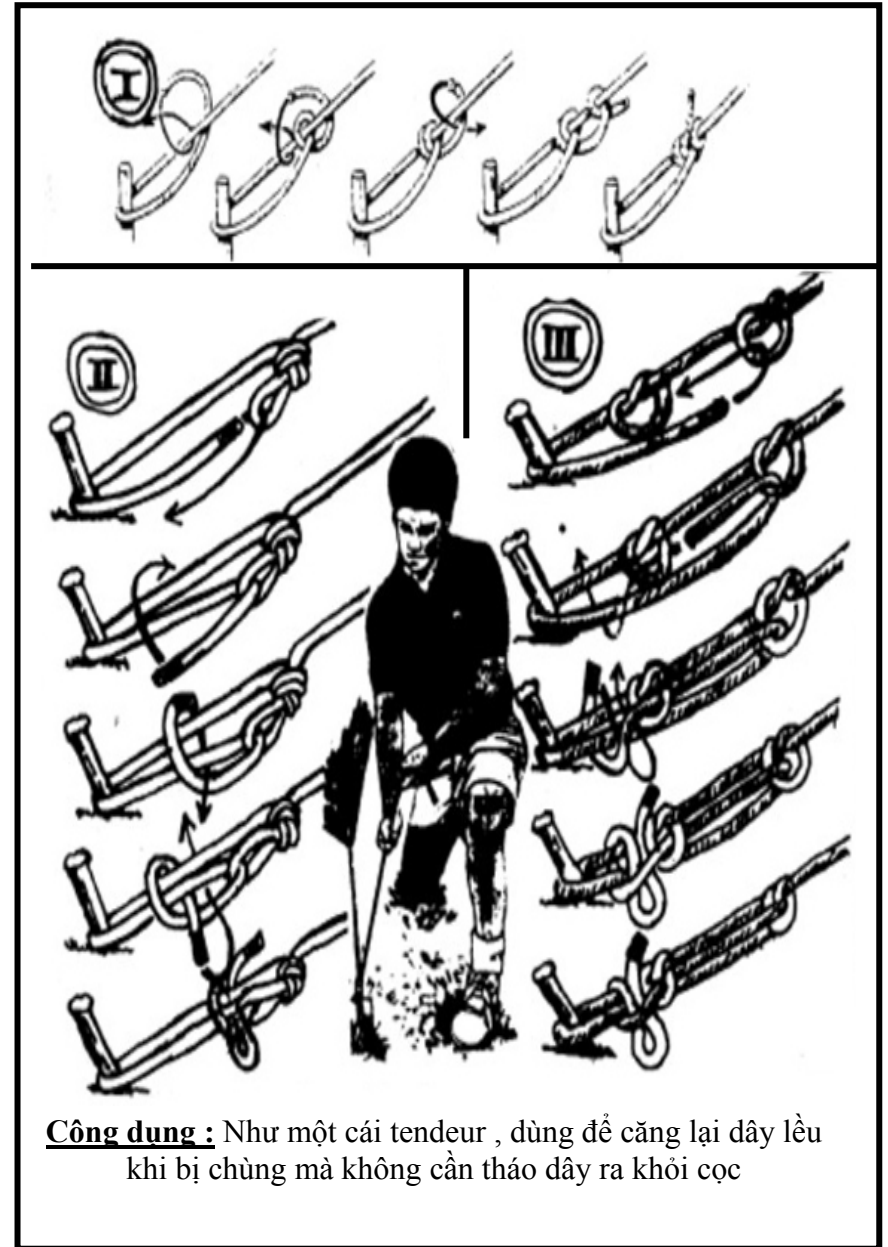

Công dụng : Như một cái tendeur , dùng để căng lại dây lều khi bị chùng mà không cần tháo dây ra khỏi cọc

NÚT CHỊU ĐÔI

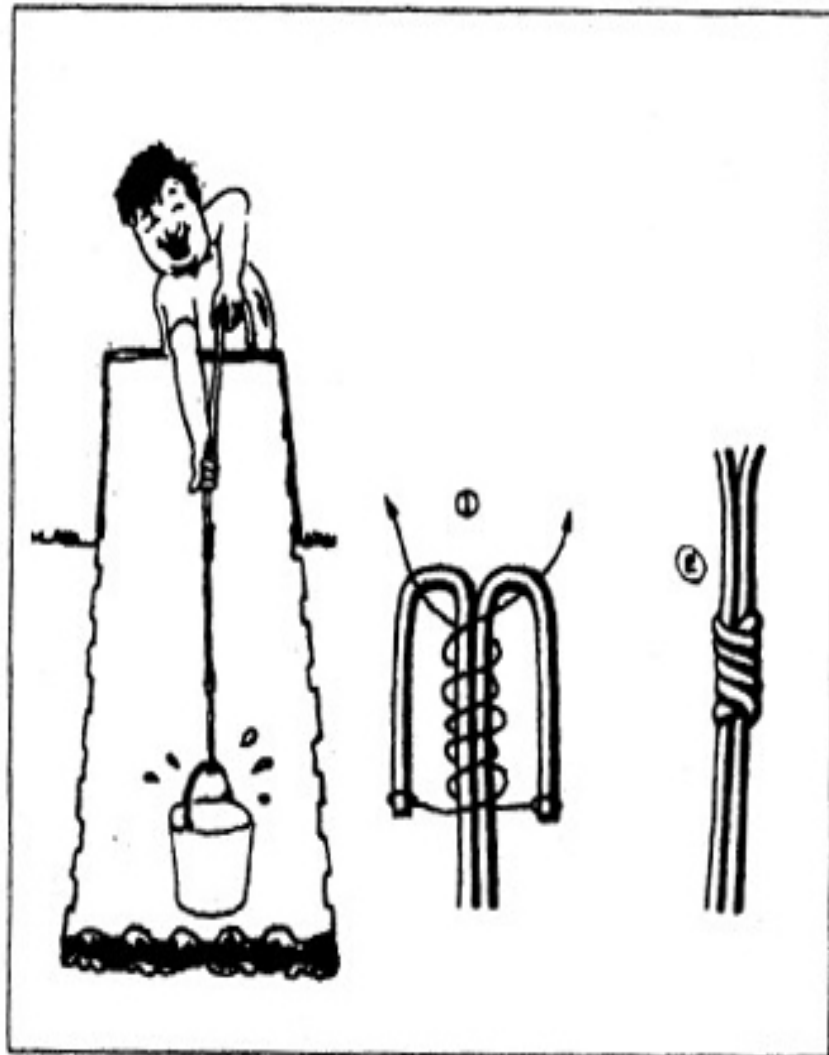

CHƯƠNG TRÌNH HẠNG NHẤT

1. CÁC NÚT TẾT ĐẦU DÂY

- a. Nút đuôi heo
- b. Nút xếp nếp
- c. Nút buộc khóa
- d. Nút tết đầu dây

2. NÚT CẦU NỐI

3. NÚT CHÀU VÒNG

4. NÚT NÍN NỐI

5. NÚT NÍN THÁP NGANG

6. NÚT THÁP THẲNG

- a. Nút tháp thẳng 2
- b. Nút tháp thẳng 3
- c. Nút tháp thẳng 4

7. NÚT CHỤM 3

- a. Nút chụm ba 1
- b. Nút chụm ba 2

8. NÚT THÁP CHỮ THẬP

- a. Nút tháp chữ thập đơn
- b. Nút tháp chữ thập thường
- c. Nút tháp chữ thập khóa chéo
- d. Nút tháp chữ thập hồi phương
- e. Nút tháp chữ thập dây mây

9. NÚT THÁP CHÉO CHỮ X

- a. Tháp chéo thông thường
- b. Hướng dẫn tháp chéo 1
- c. Hướng dẫn tháp chéo 2

10. CÁC NÚT BÊN GHÉP

11. NÚT THÁP CHỮ T

12. NÚT THÁP GÓC NHỌN

14. NÚT THÁP CHẠC BA

15. CÁC LOẠI NÚT GHẾ

- a. Nút ghế cứu hỏa 1
- b. Nút ghế cứu hỏa 2
- c. Nút ghế thợ sơn
- d. Nút ghế kép biến thể
- e. Nút ghế đối xứng

16. CÁC LOẠI NÚT LEO NÚI

- a. Nút leo núi 1
- b. Nút leo núi 2
- c. Nút leo núi 3
- d. Nút leo núi 4
- e. Nút kéo thuyền
- f. Nút đeo bám

17. CÁC NÚT BUỘC GÓI

- a. Cách cố định dây đơn
- b. Cách cố định dây đôi
- c. Cột các hộp hình khối
- d. Cột các hộp hình tròn đẹp
- e. Cột khối hình cầu

18. CÁC NÚT VẬN CHUYỂN

- a. Nút khóa đơn
- b. Nút kéo thùng
- c. Nút quang gánh
- d. Nút mang vác
- e. Nút cột vật tam giác
- f. Nút cột cổ chai 1,2,3,4
- e. Nút kim cương
- h. Nút tron
- i. Nút chữ thập

CÁC LOẠI NÚT TẾT ĐẦU DÂY

NÚT ĐUÔI HEO

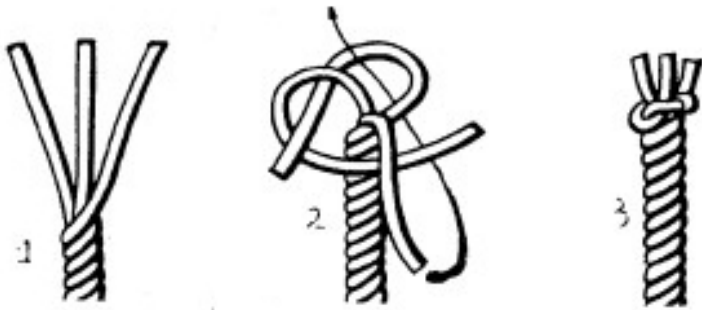

NÚT XÉP NẾP

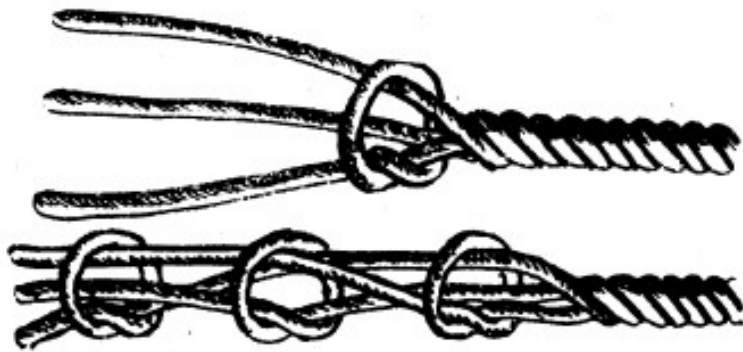

NÚT BUỘC KHÓA

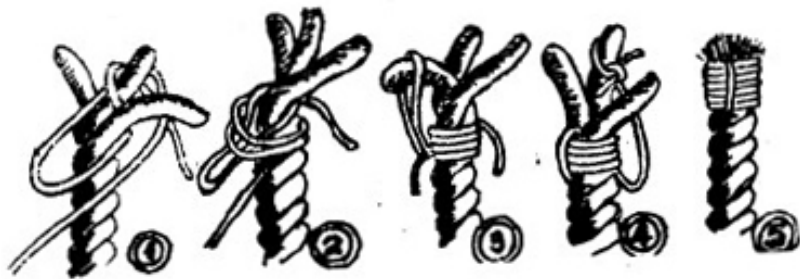

NÚT TẾT ĐẦU DÂY

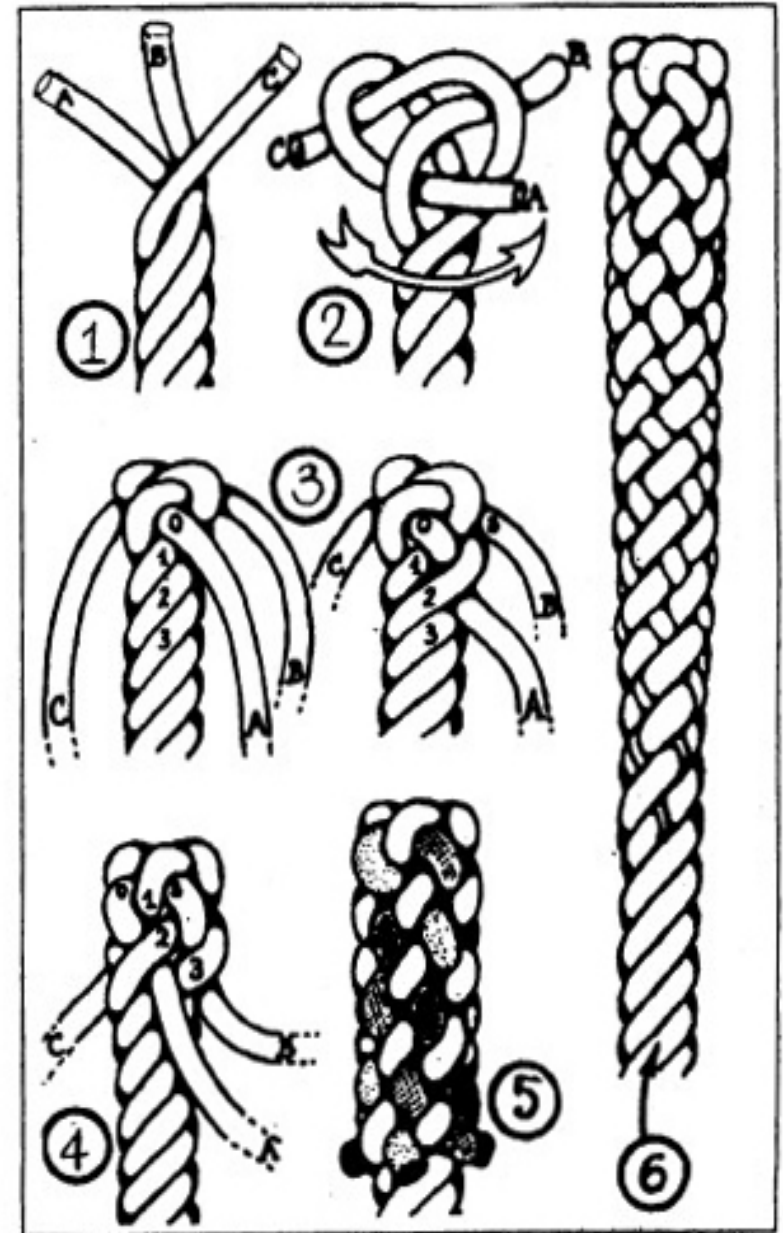

Dùng để bện đầu dây thừng cho khỏi bị bung ra – Khi làm xong nên lăn trên một mặt phẳng để dây được đều đặn

NÚT CÀU NÓI

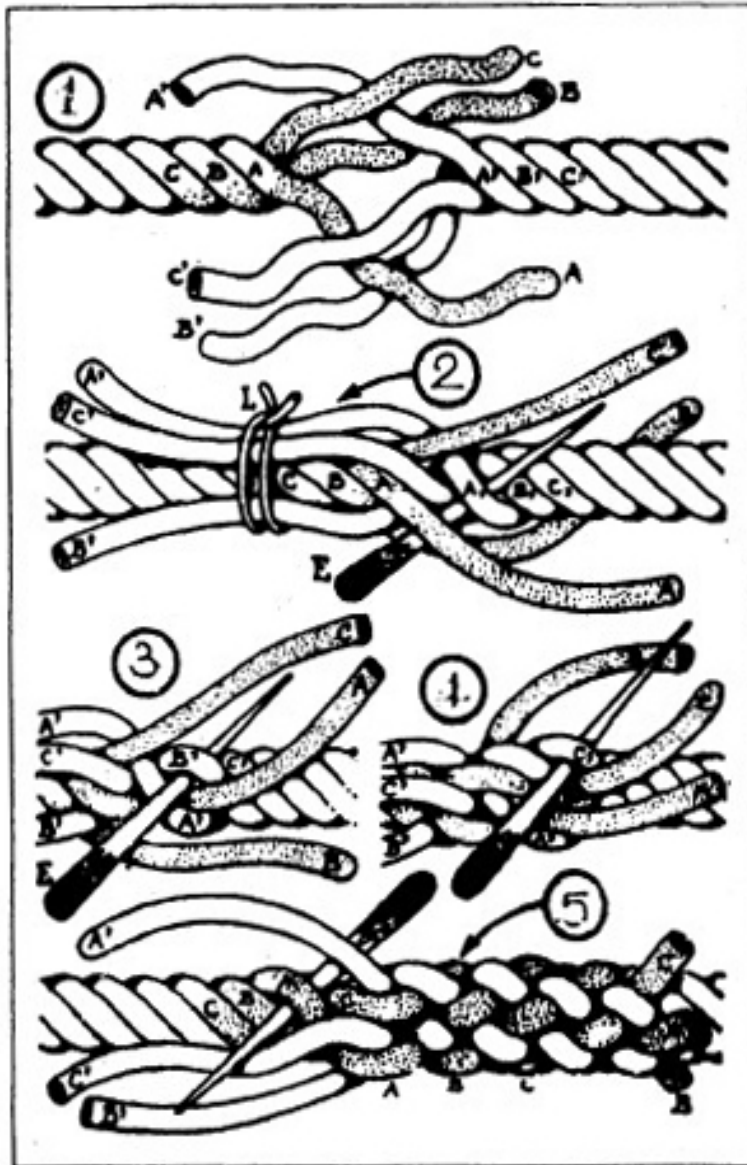

Nối hai đầu dây mà không bị nút gồ lên làm vướng

NÚT CHÀU VÒNG

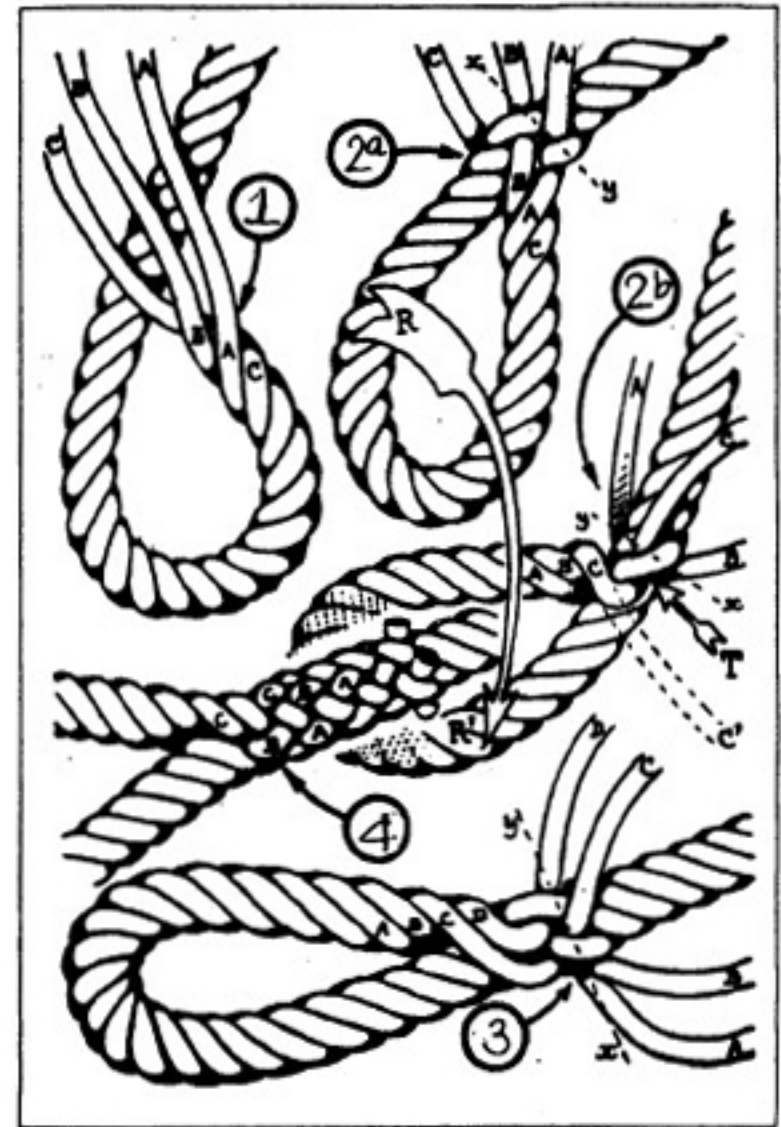

Dùng để làm một vòng cố định chắc chắn và thẩm mỹ cho vòng dây lasso, neo tàu...

NÚT NÍN NỔI

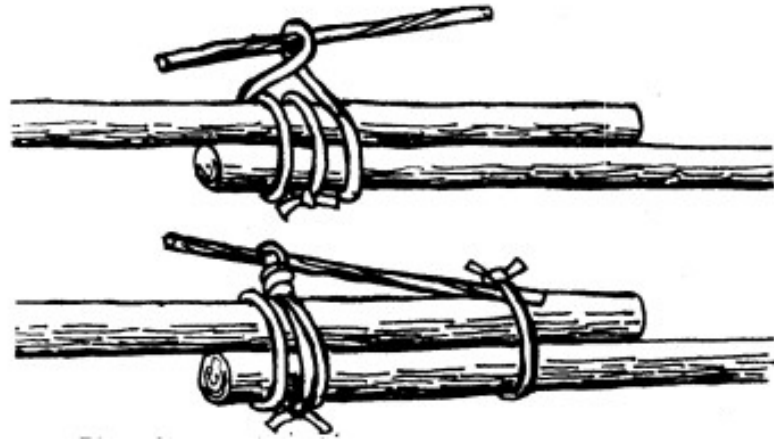

Công dụng : Dùng để nối dài hai cây cột , cây trebằng lạt, dây rừng, mây...

NÚT NÍN THÁP NGANG

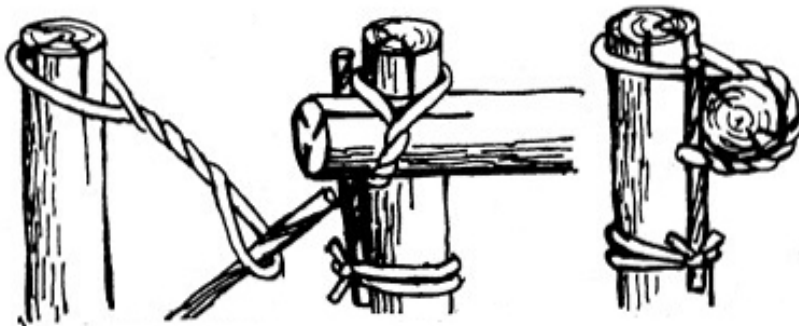

Công dụng : Dùng để tháp hình chữ thập hai cây cột, cây tre....bằng lạt, dây rừng, mây...

NÚT THÁP THẲNG

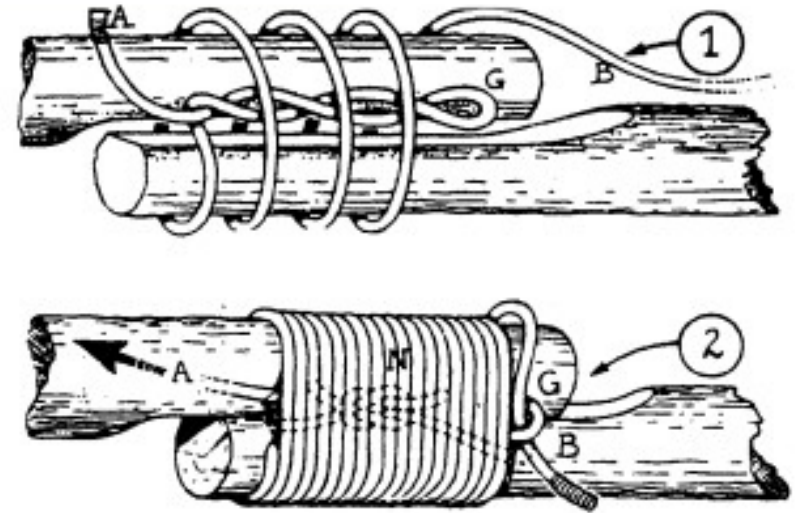

NÚT THÁP THẲNG 2

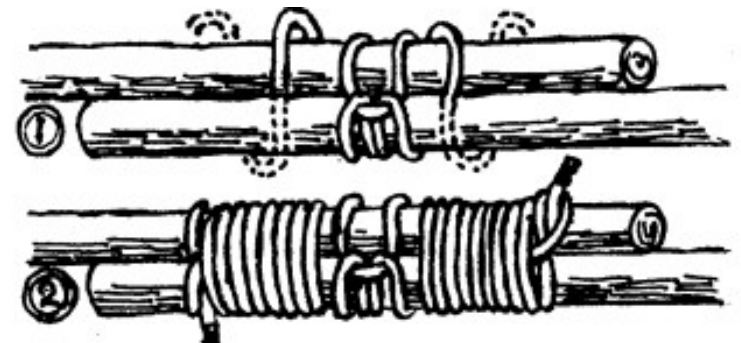

Các loại nút tháp thẳng dùng để nối dài hai cây cột (hay sào) tròn hay vuông bằng các loại dây thông dụng

NÚT THÁP THẲNG 3

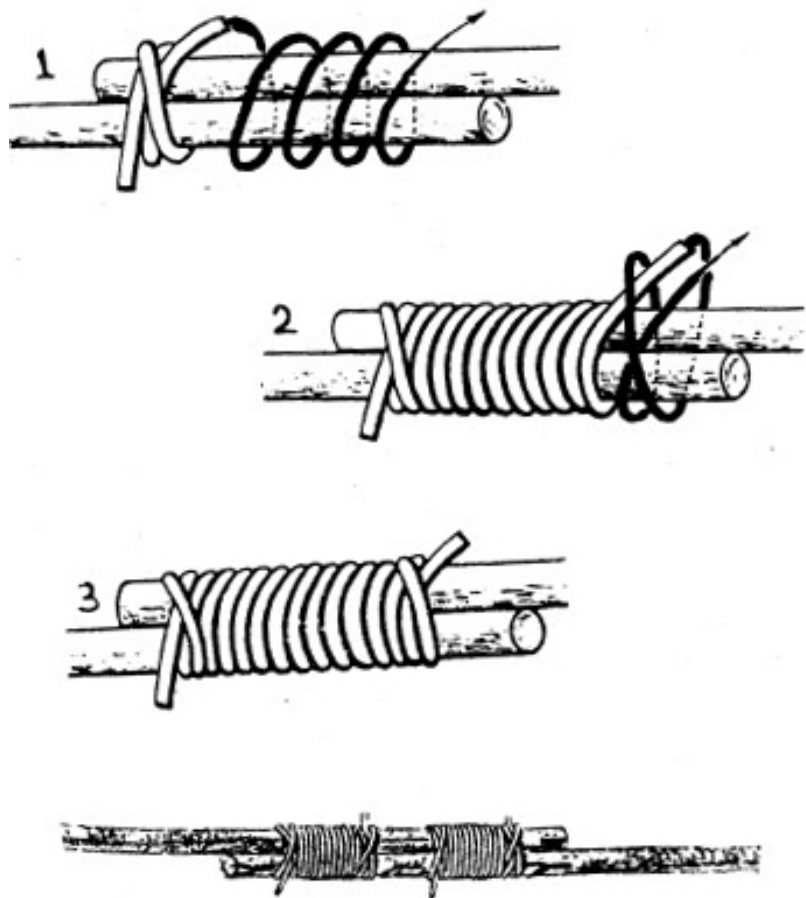

NÚT THÁP THẲNG 4

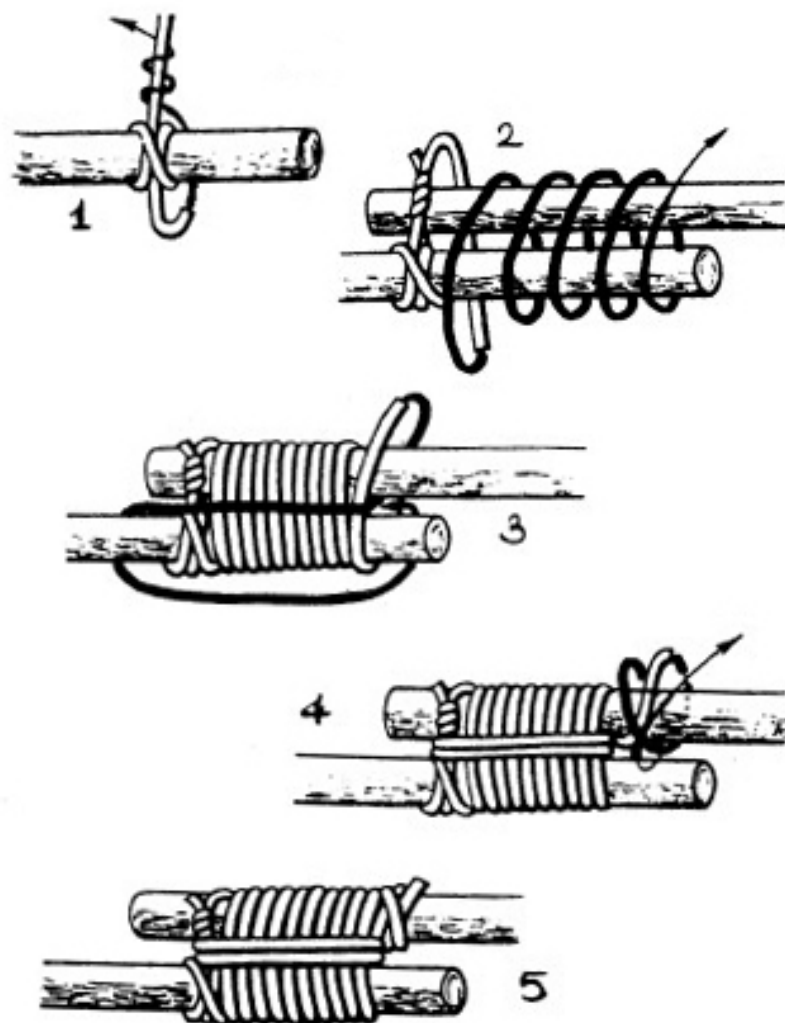

NÚT CHỤM BA

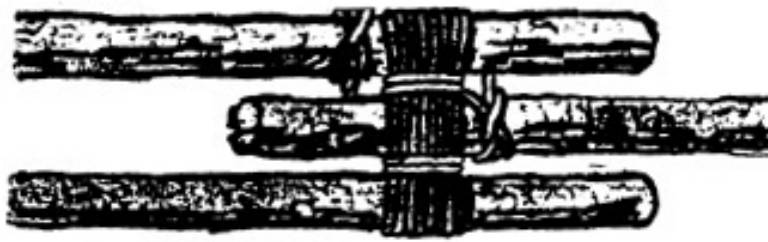

Khi thắp thì người ta để 3 đầu dây nằm đối đầu và bằng phẳng. Khi cột dây xong dựng lên, thì dây sẽ xiết lại rất cứng. Người ta thường dùng nút này để làm những giá đỡ 3 chân

CHUM BA 2

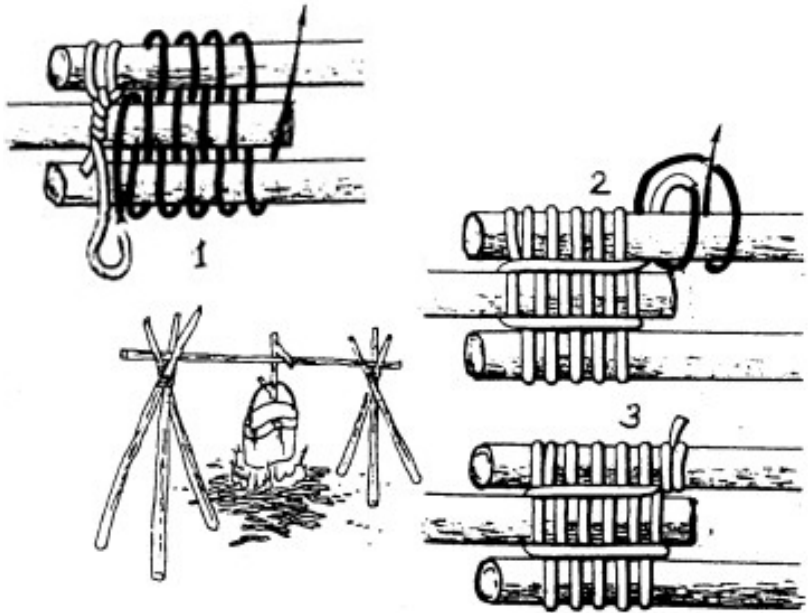

NÚT CHUM BA 3

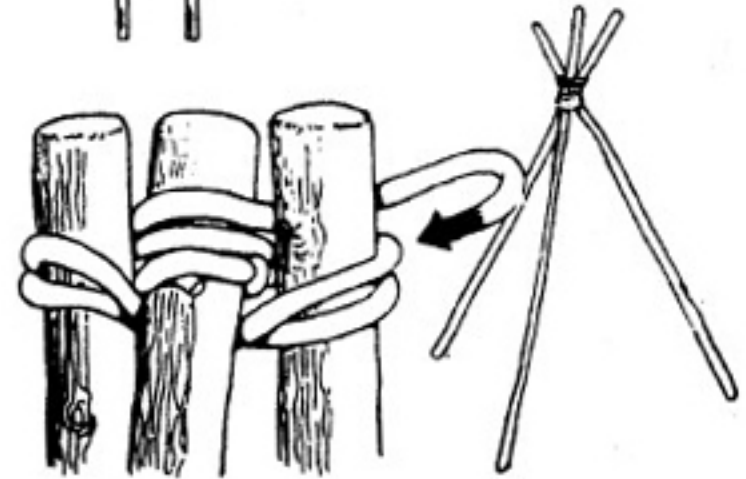
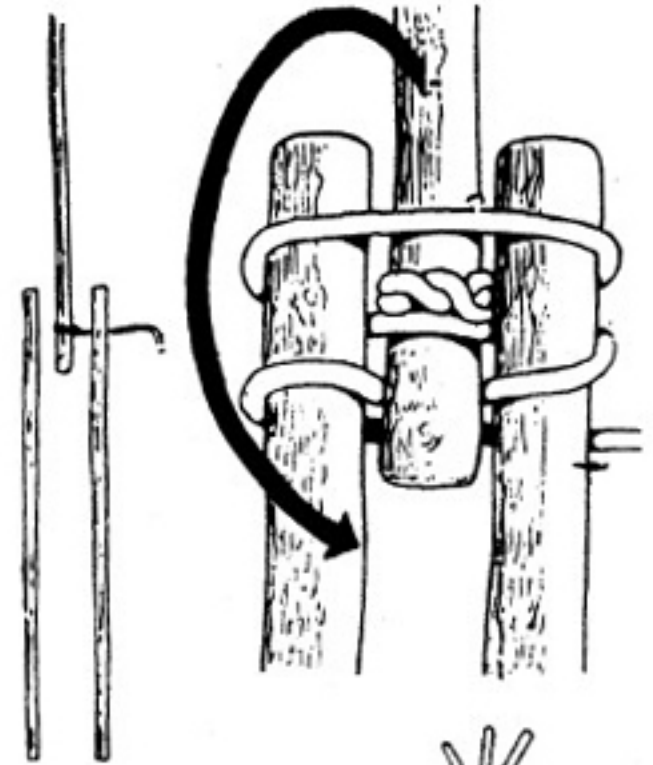

NÚT THÁP CHỮ THẬP

NÚT THÁP CHỮ THẬP ĐƠN

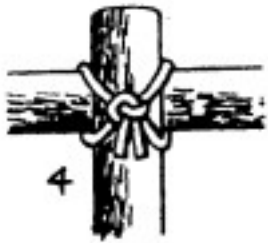

Loại nút này rất đơn giản. Tự thân nó không kiêng được giá chữ thập mà phải dựa vào một nút khác, cho nên nó thường chỉ dùng để cột hàng rào

NÚT THÁP CHỮ THẬP THÔNG THƯỜNG

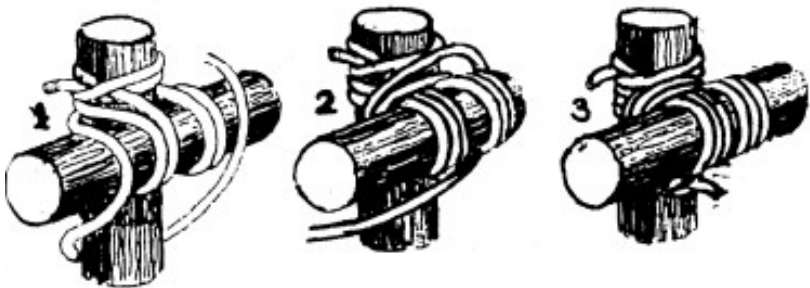

Công dụng : Dùng để tháp ngang hai cây gỗ lớn vào với nhau trong công tác làm cầu, làm nhà, thủ công trại... (nhớ là khởi đầu và kết thúc bằng nút Thuyền chài)

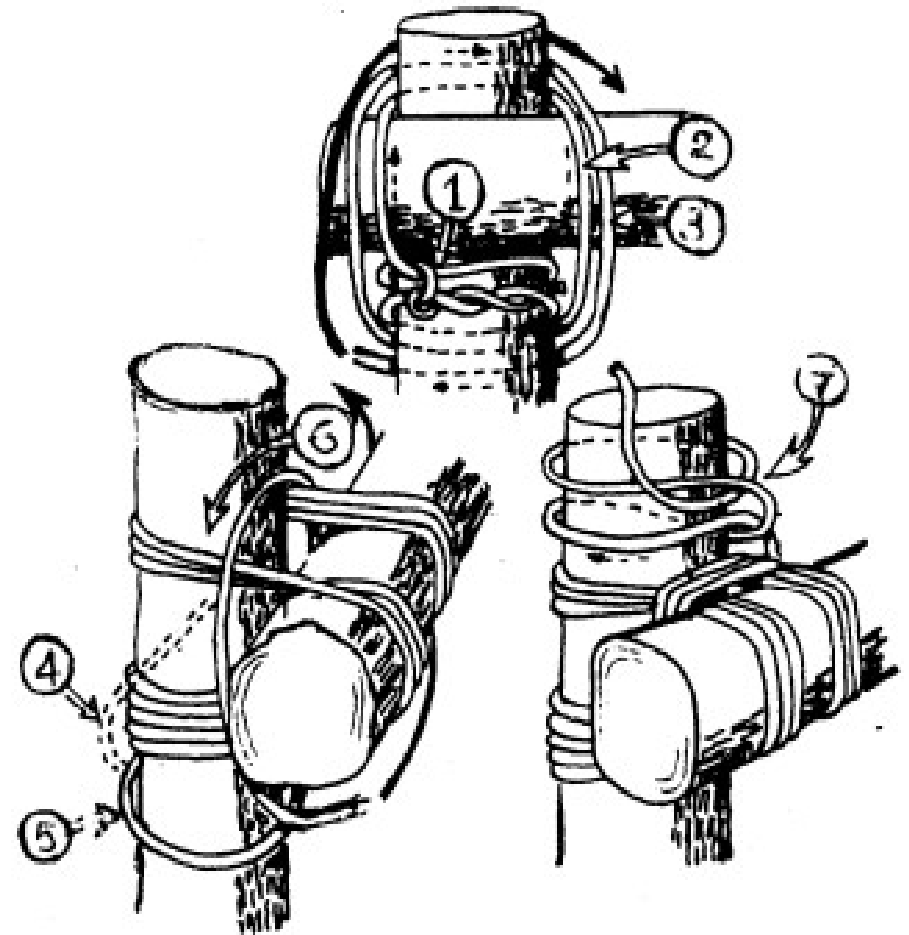

HƯỚNG DẪN CÁCH THÁP CÂY CHỮ THẬP

1. Bắt đầu bằng nút kéo gỗ và một vòng khóa
2. Vòng choàng thứ nhất
3. Vòng choàng thứ hai (choành khoảng 3-4 vòng)
4. Vòng siết sai (không nên đưa vòng siết từ đây lên)
5. Vòng siết đúng (siết chừng 3-4vòng)
6. Vòng siết thứ nhất (siết thật chặt từng vòng một)
7. Kết thúc bằng một nút thuyền chài

THÁP CHỮ THẬP KHÓA DÂY KÉO

↳ Khi thắp, chúng ta đặt cây hình chữ thập và choàng chéo những đường dây trước khi khóa.

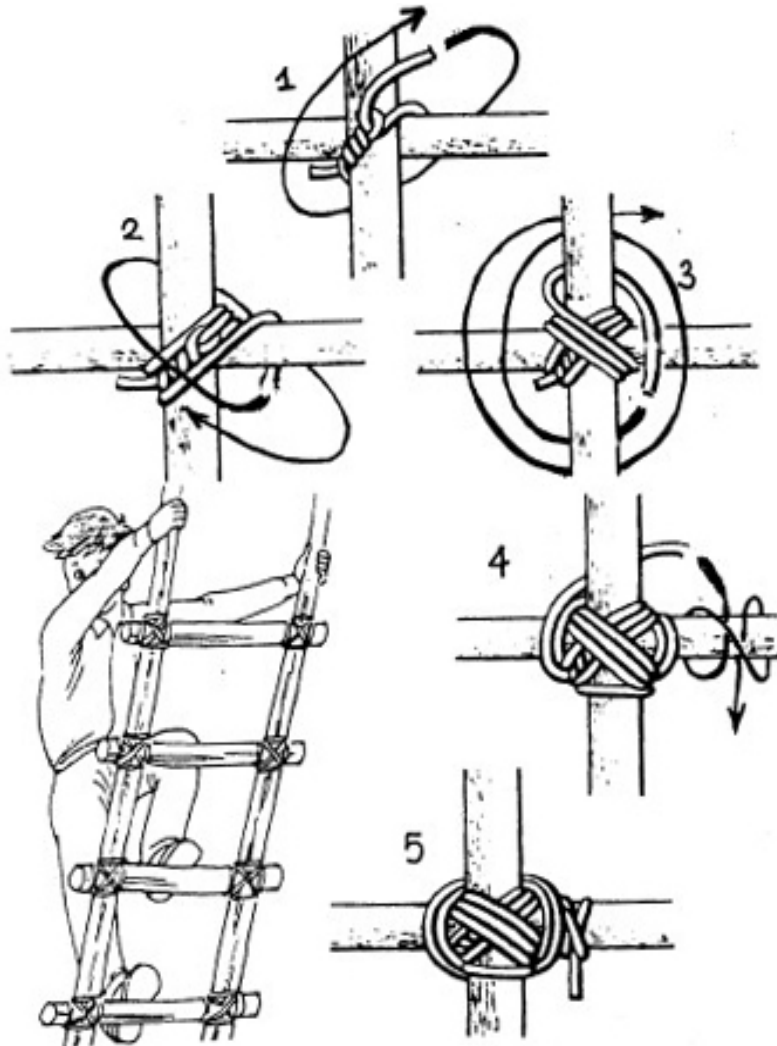

Cách này còn dùng để ghép giá chéo chữ X

THÁP HỒI HƯƠNG

Là cách thắp chữ thập thông thường và dễ dàng hát. Khởi đầu và kết thúc bằng nút thuyền chài

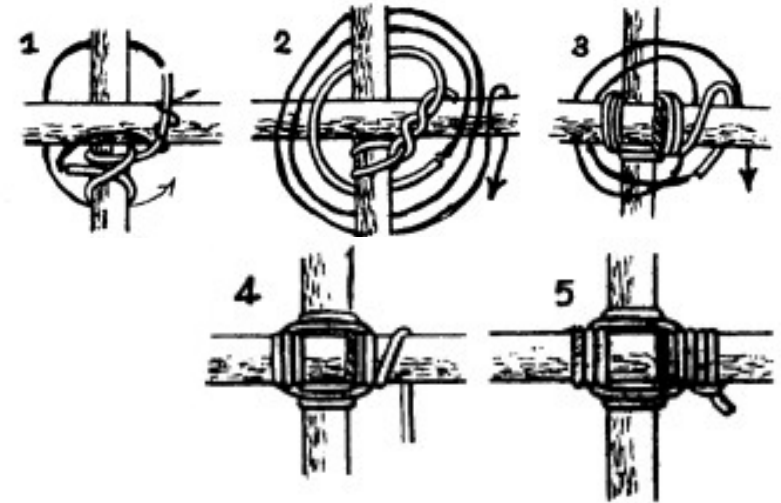

THÁP CHỮ THẬP BẰNG DÂY MÂY

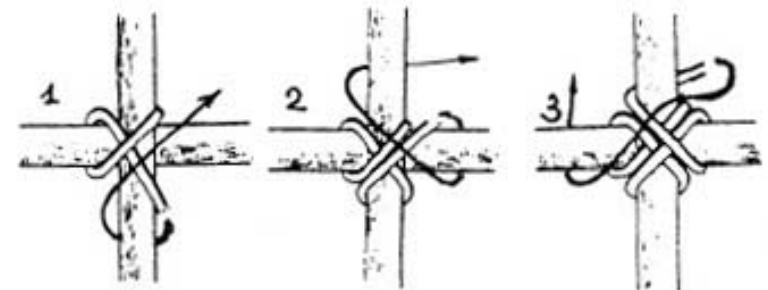

Khi thắp cách này, người ta dùng lát mây, thường là để trang trí nhưng nó cũng kiên chữ thập rất chắc chắn

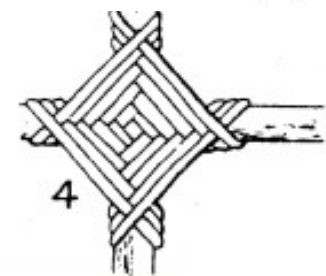

NÚT THÁP CHÉO CHỮ X

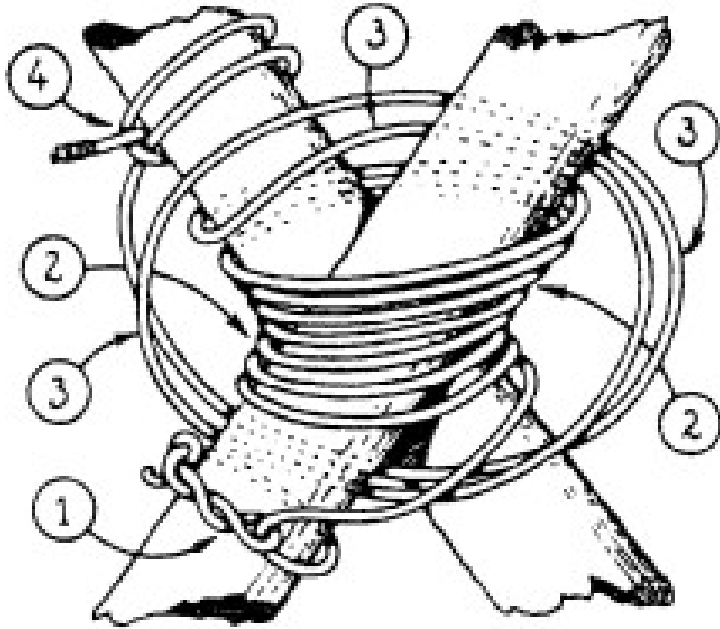

1. Khởi đầu bằng một nút chéo gỗ
2. Các vòng vắn ngang
3. Các vòng siết (rất quan trọng, cần siết chặt)
4. Kết thúc bằng nút thuyền chài

NÚT THÁP CHÉO THÔNG THƯỜNG

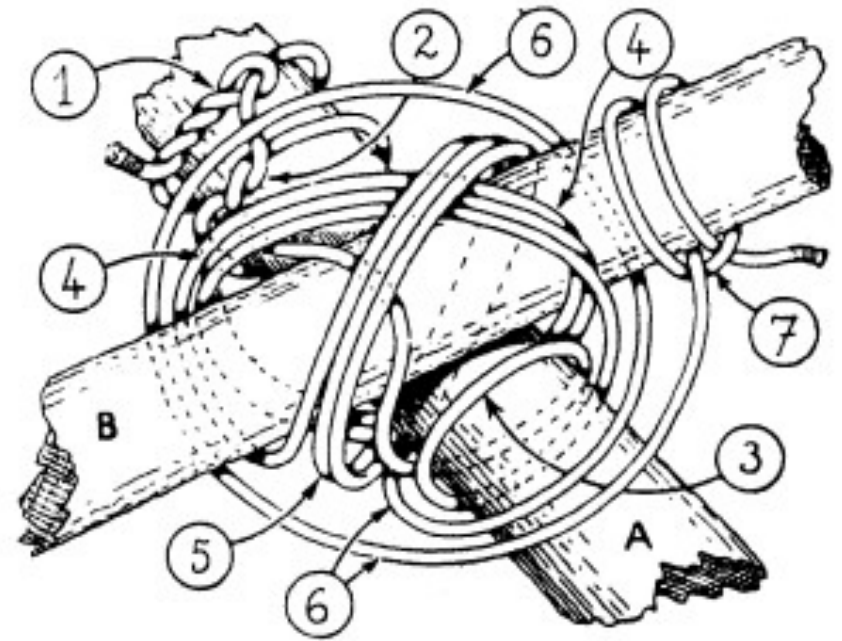

HƯỚNG DẪN THÁP CHÉO (Cách thứ II)

1. Khởi đầu bằng một nút kéo gỗ
2. Vòng khóa hỗ trợ nút kéo gỗ
3. Vòng siết định vị giá gỗ
4. 3 vòng vắn chéo thứ I
5. 3 vòng vắn chéo thứ II
6. Các vòng siết (rất quan trọng – nên làm 2-3 vòng)
7. Kết thúc bằng nút thuyền chài

CÁC NÚT BÈN GHÉP

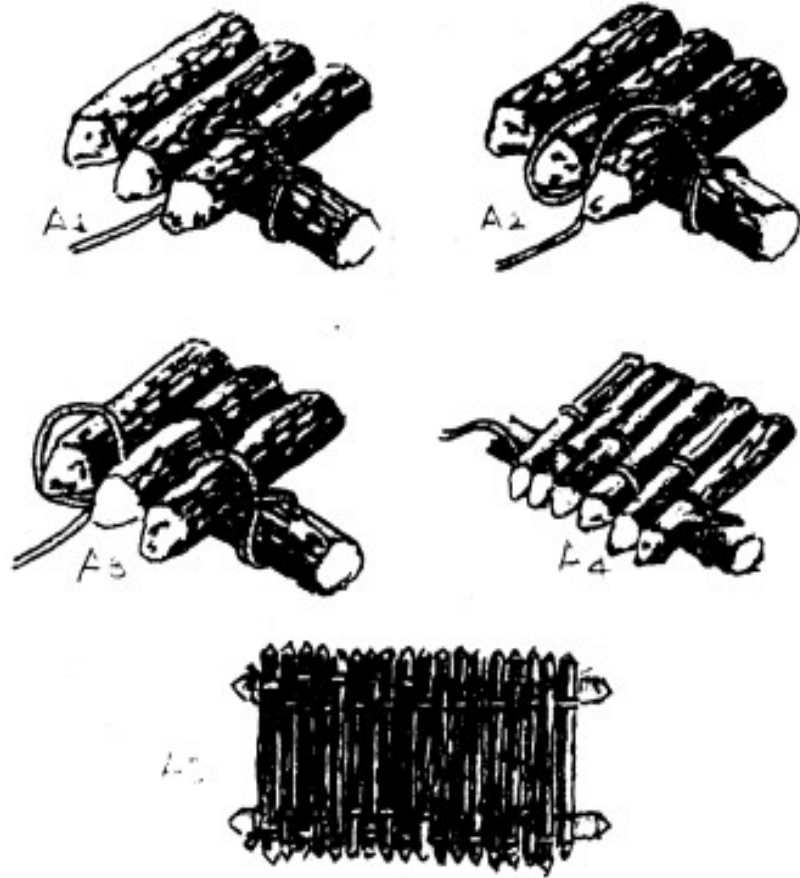

Công dụng : Sử dụng trong rất nhiều trường hợp : Làm sàn cần, sàn nhà, giàn bếp, bàn ăn, bàn sinh hoạt...Tất cả những gì cần có một mặt bằng cao hơn mặt đất.

CÁC NÚT BÈN GHÉP

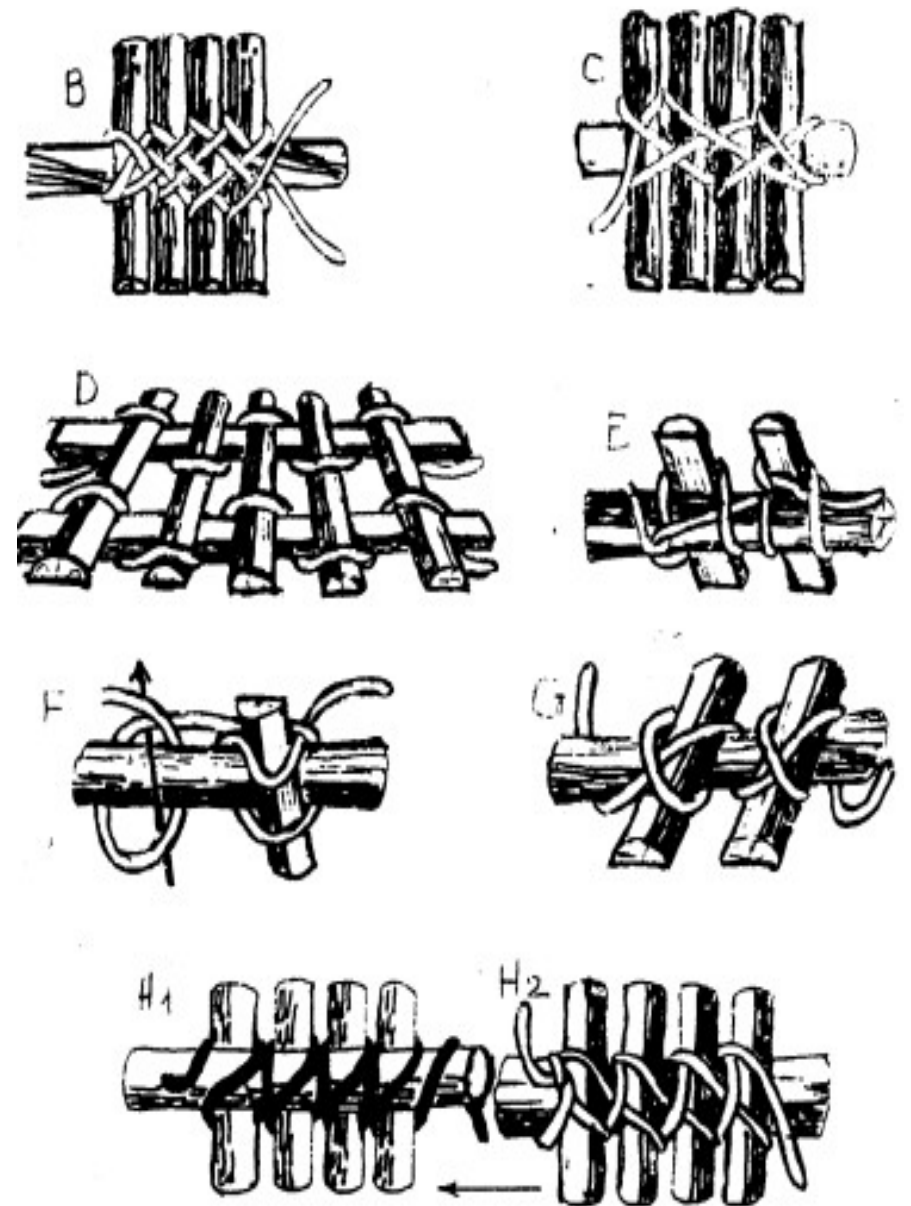

NÚT THÁP CHẠC BA

NÚT THÁP CHỮ T

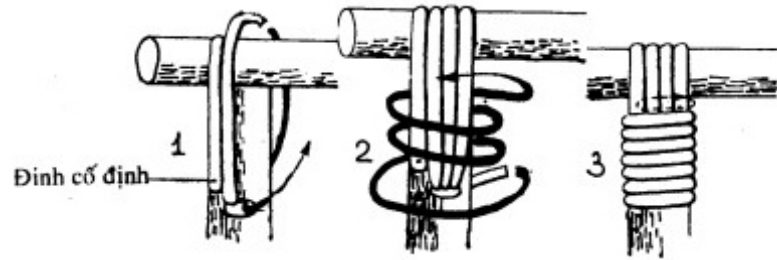

Muốn tháp chữ T, các bạn phải đục một lỗ ở phần cây đứng rồi dùng lạt mây để tháp theo hình minh họa. Khi khởi đầu, nên cố định sợi mây bằng một cây đinh nhỏ.

NÚT THÁP GÓC NHON

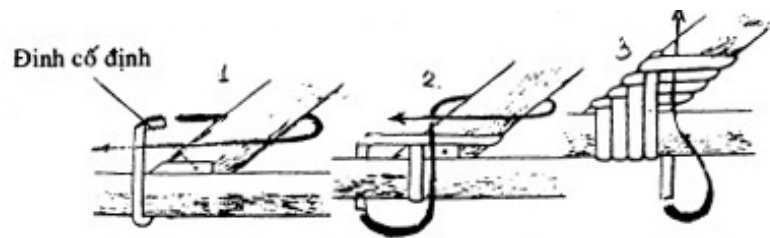

Cắt chéo phần cây định tháp cho đúng với góc dự kiến rồi sử dụng lạt mây ráp từng bước một theo minh họa. Khi ráp thì phải điều chỉnh dây lạt mây cho đều đặn. Đầu và cuối nút tháp nên cố định bằng đinh hoặc giấu mối

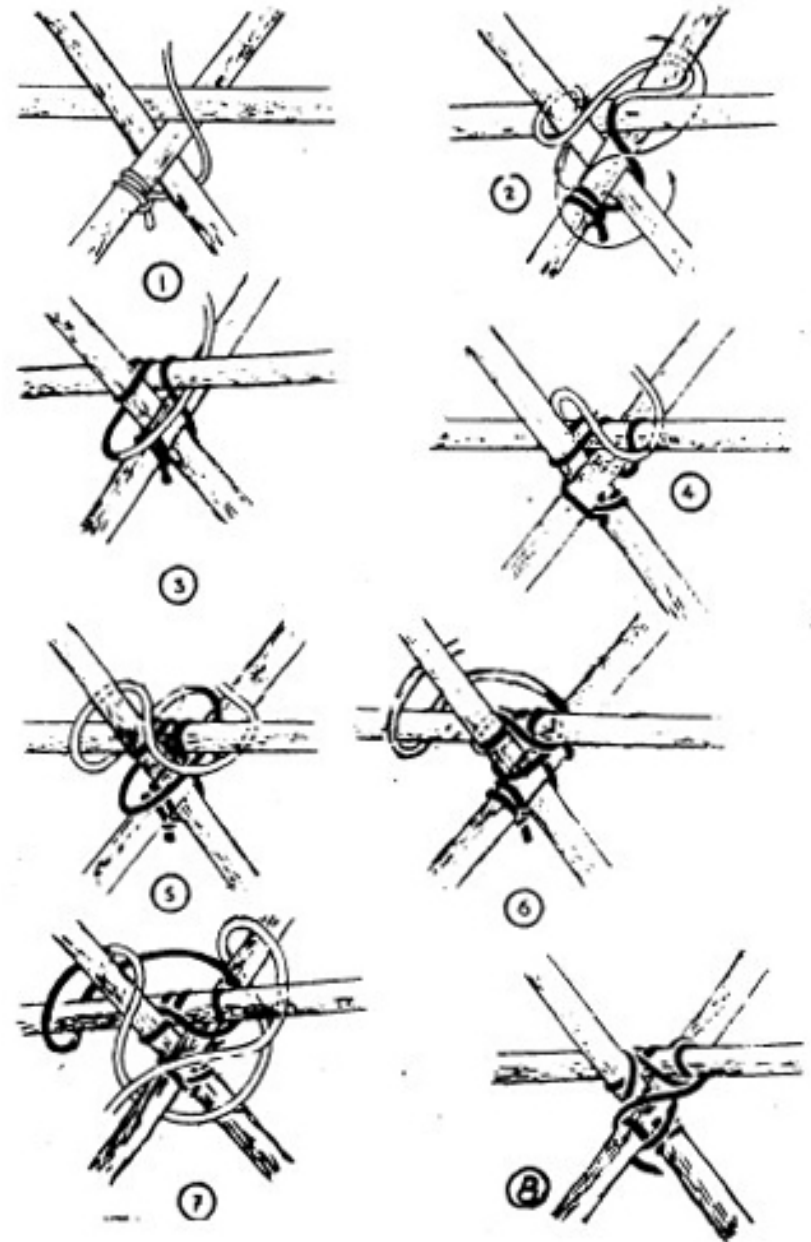

CÁC LOẠI NÚT GHÉ

NÚT GHÉ CỨU HỎA I

Sử dụng như các loại nút ghé kép khác. Những người lính cứu hỏa thường dùng nút này để cấp cứu, đưa người từ trên cao xuống hay từ dưới vực sâu lên...

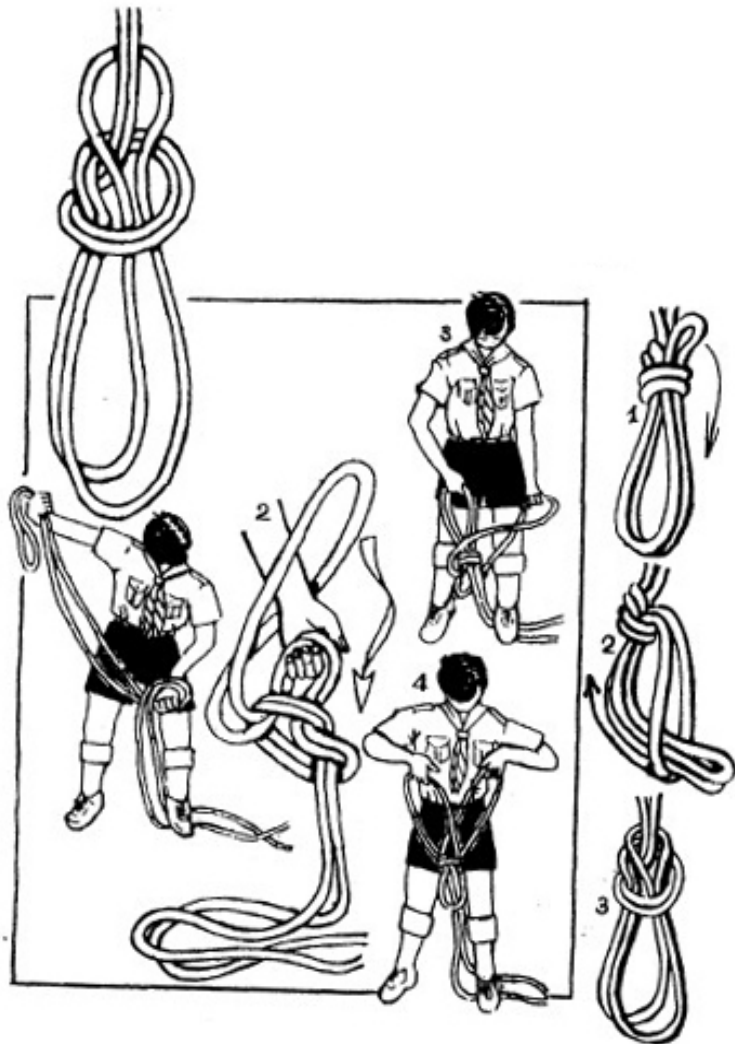

NÚT GHÉ CỨU HỎA II

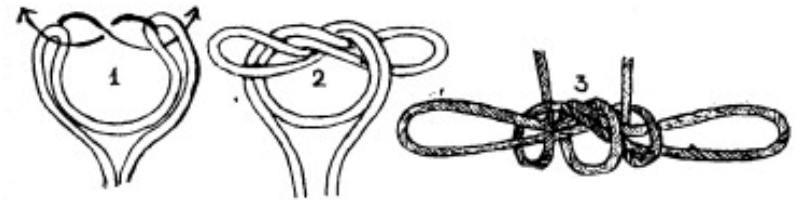

Nút này sử dụng như nút ghé Anh, có thể điều chỉnh hai vòng tròn cho vừa khổ người trước khi khóa chết sợi dây

NÚT GHÉ THỢ SƠN

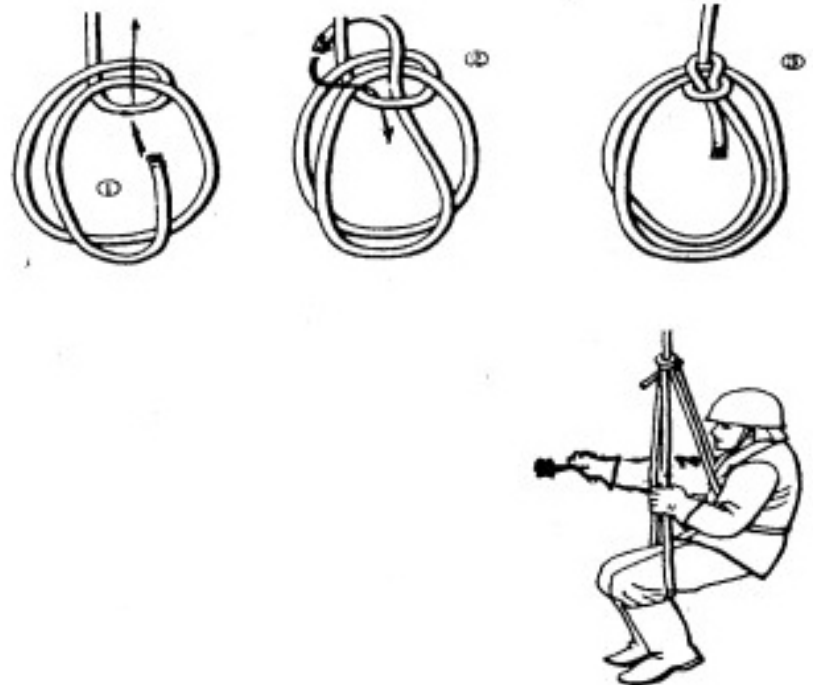

Sử dụng như các nút ghé khác. Nút này thường được các thợ sơn dùng để treo mình trước các bức tường để sơn hay lau kính...

NÚT GHÉ KÉP BIẾN THỂ

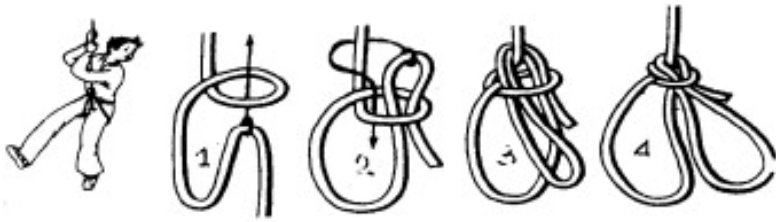

NÚT GHÉ ĐỐI XỨNG

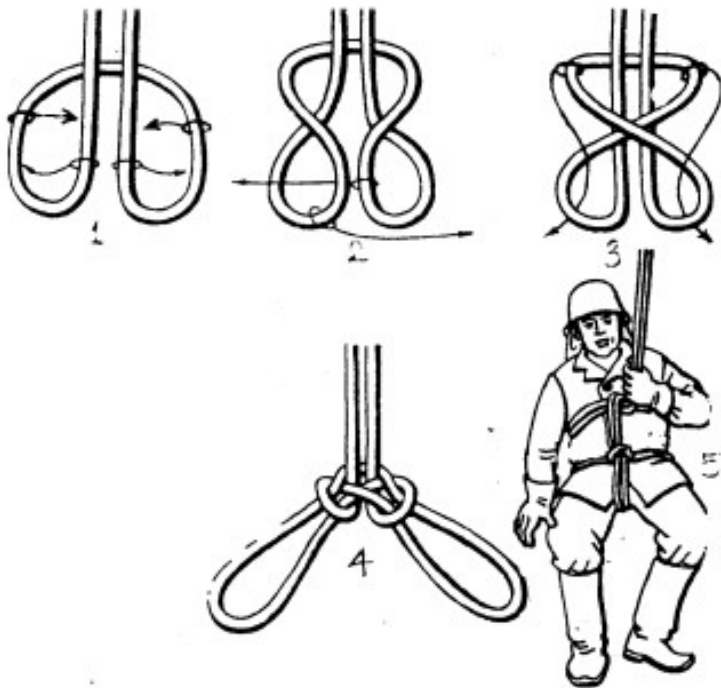

Để cho an toàn, các loại nút tròng vào hai chân thì nên khóa một vòng khay ngang ngực

CÁC NÚT LEO NÚI

NÚT LEO NÚI I

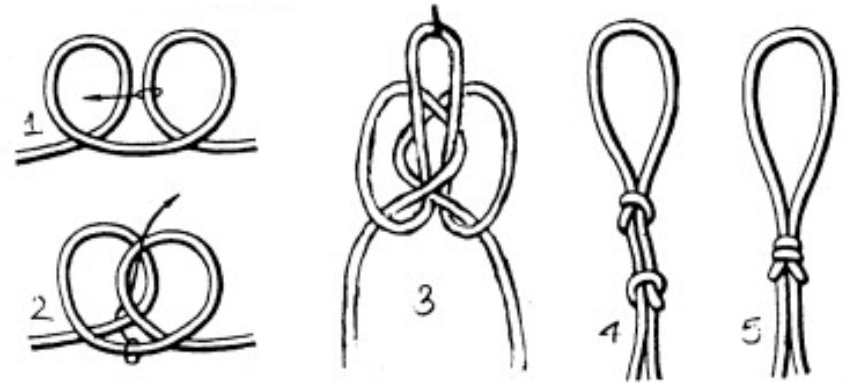

NÚT LEO NÚT II

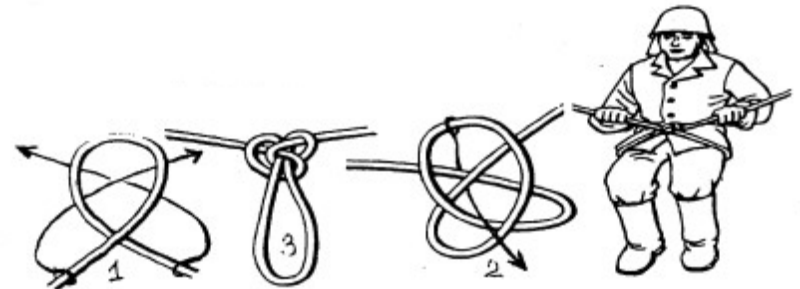

Đặc điểm chung của các loại nút leo núi là có thể làm thành một vòng khóa ở khoảng giữa bất kì của sợi dây. Từ vòng khóa này người ta có thể tròng hay móc người vào, dùng để hỗ trợ nhau khi đi thành mộ đoàn người để leo núi hay vượt qua những đoạn đường nguy hiểm

NÚT LEO NÚI III

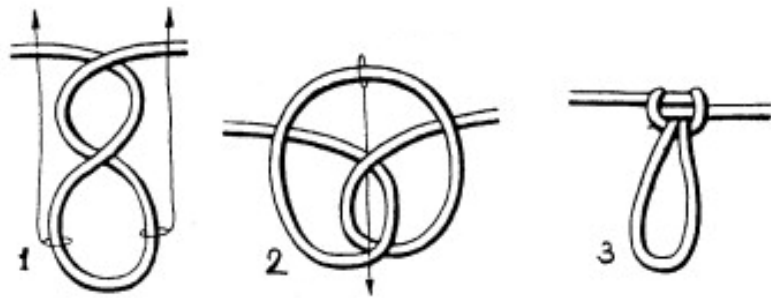

NÚT LEO NÚI IV

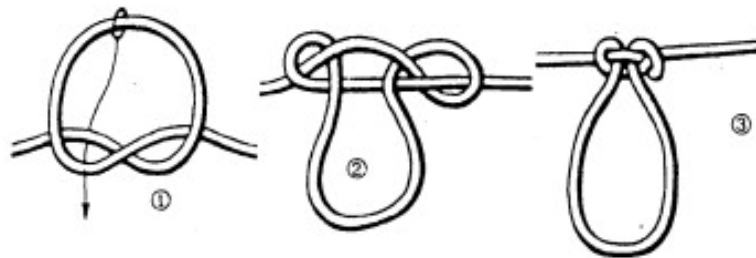

NÚT KÉO THUYỀN

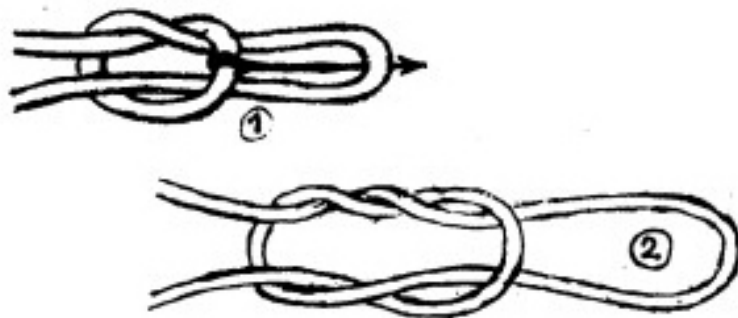

Dùng để kéo vật nặng hay leo núi

NÚT ĐEO BĂM

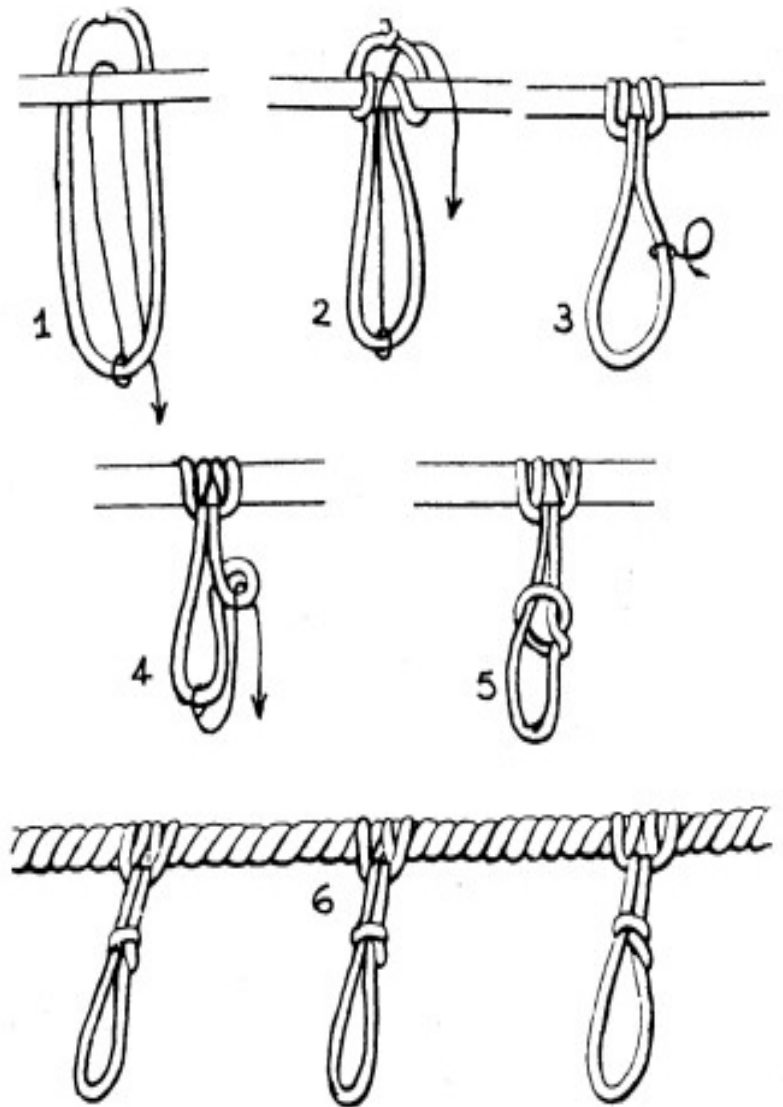

Dùng như các loại nút leo núi, nhưng thay vì làm vòng khóa từ sợi dây chính, người ta trồng vào một sợi dây khác

CÁC NÚT BUỘC GÓI

CÁCH CỐ ĐỊNH DÂY ĐƠN

Cách thứ 1

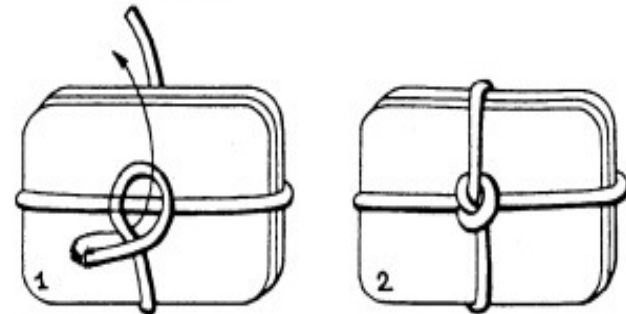
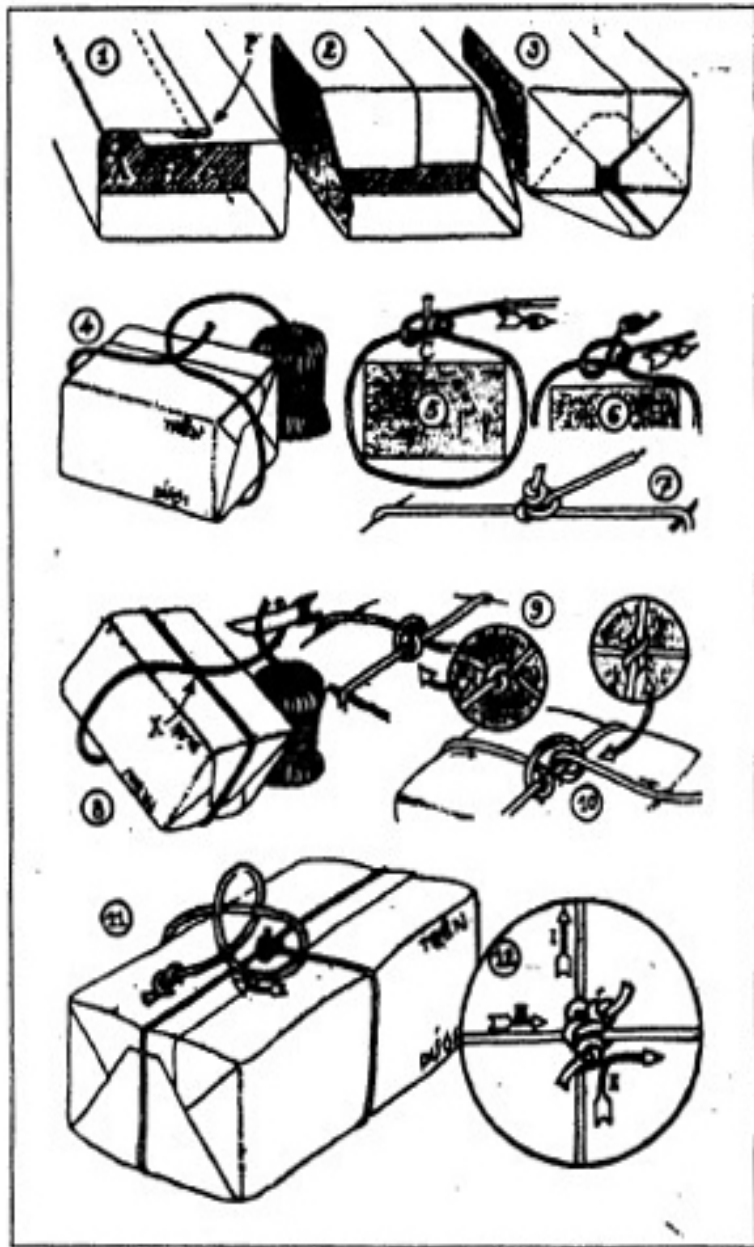

Cách thứ 2

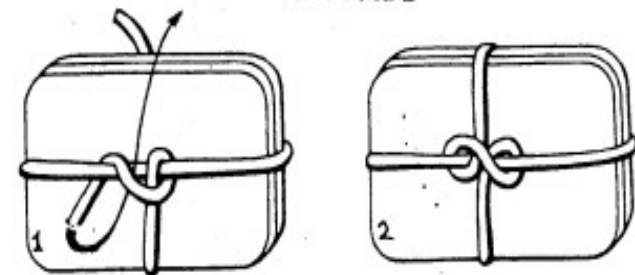

Cách thứ 3

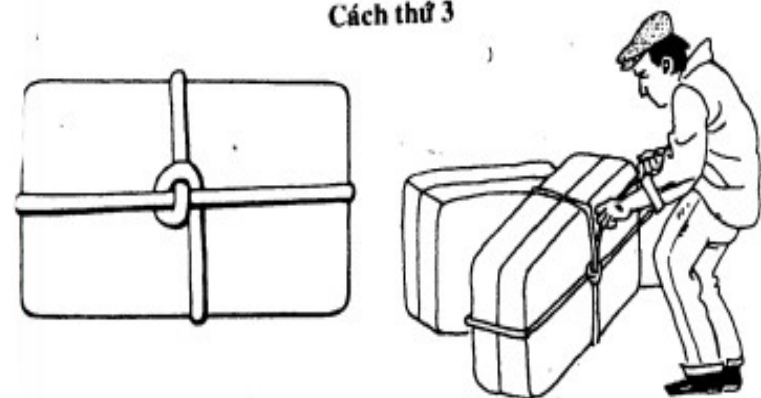

CÁCH CỐ ĐỊNH DÂY ĐÔI

Cách thứ 1

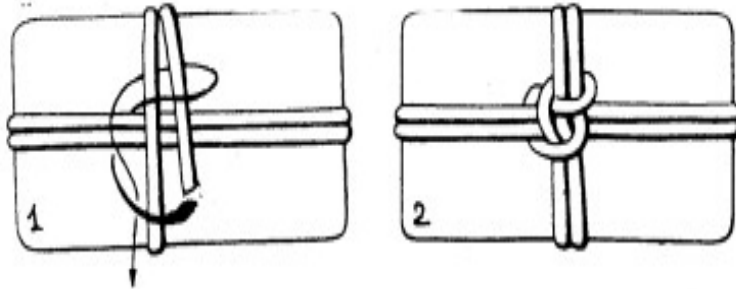

Cách thứ 2

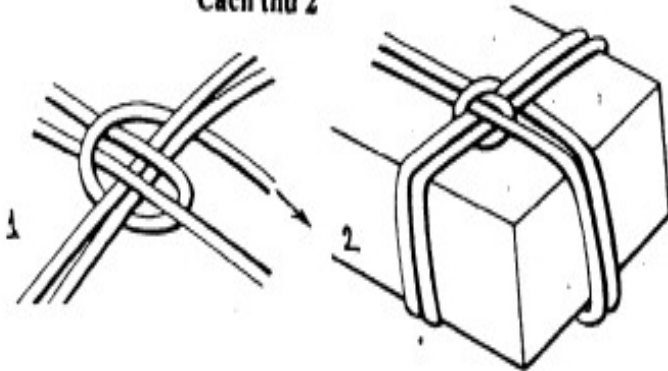

Cách thứ 3

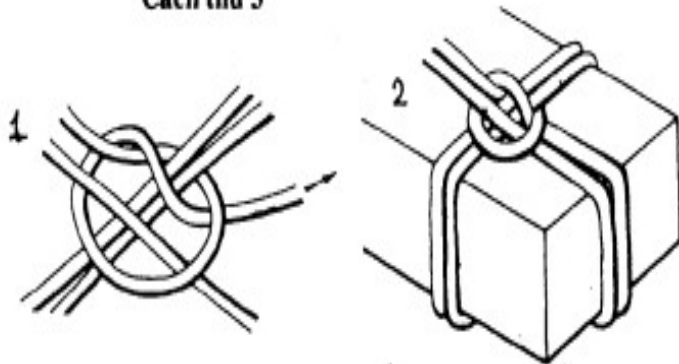

CÁCH CỘT CÁC HỘP HÌNH KHỐI

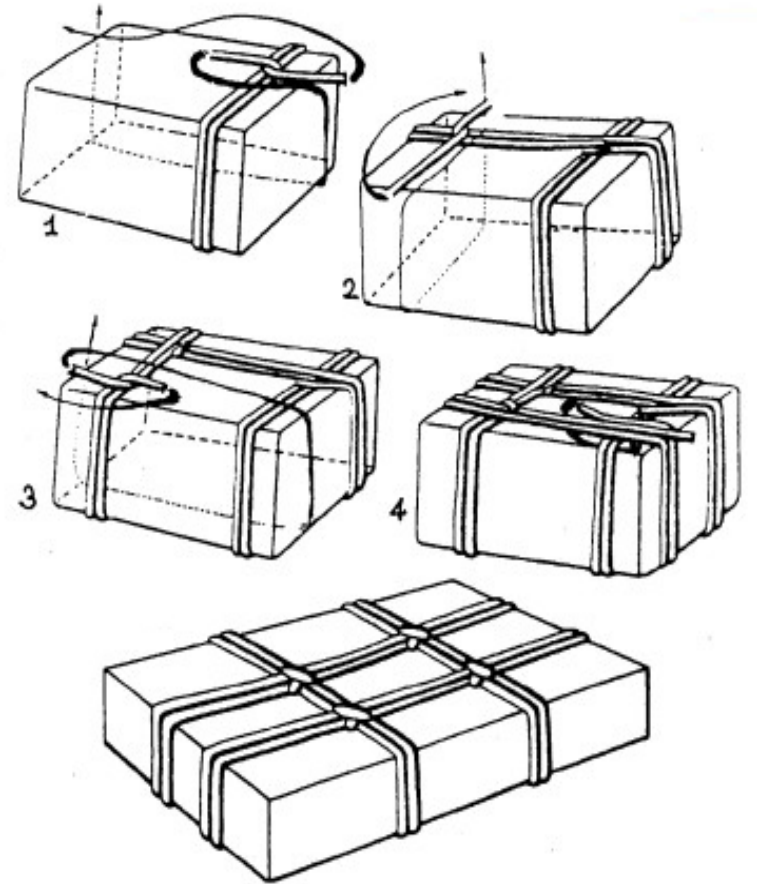

Chọn cách cố định dây nào mà các bạn cho là đẹp để cột những gói hộp hình chữ nhật. Khi cột, phải chỉnh dây để có khoảng cách thích hợp

CÁC CÁCH CỘT HỘP KHỎI KHÁC

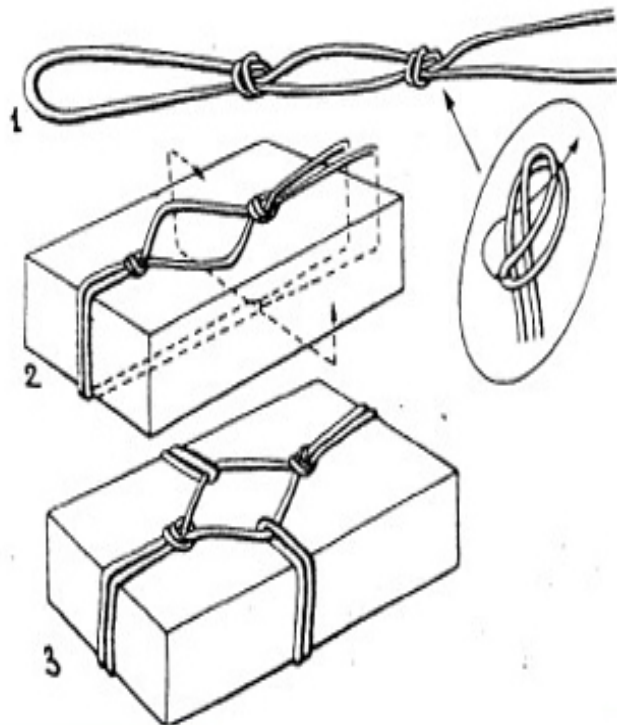
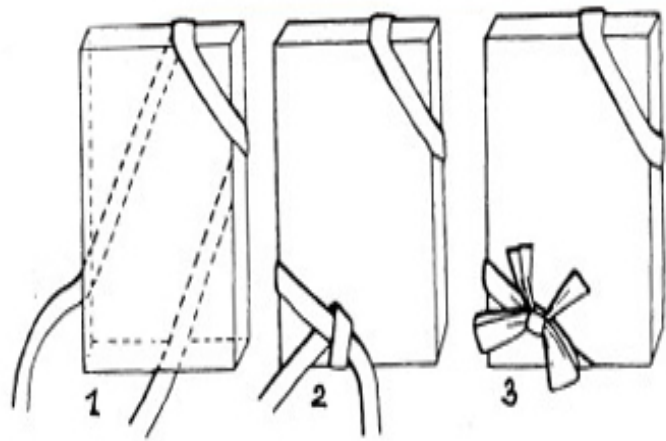

CỘT HỘP HÌNH TRÒN ĐẸT

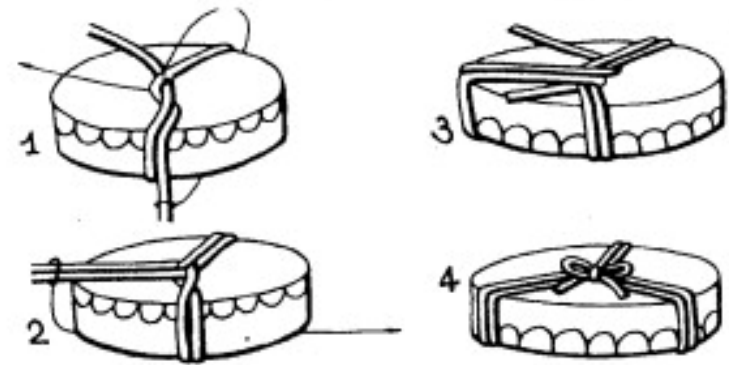

CỘT KHỎI HÌNH CẦU

Trước tiên, các bạn thắt một sợi dây theo minh họa, đặt hình cầu vào. Sau đó dùng một sợi dây khác để cố định các sợi dây. Cuối cùng khóa vòng dây phía trên.

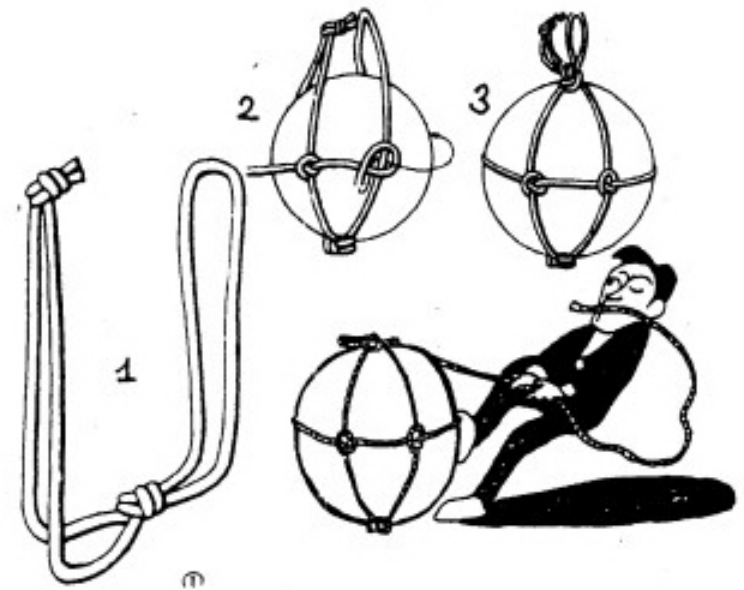

NÚT VẬN CHUYỂN

CỘT MIỆNG BAO (Cách thứ I)

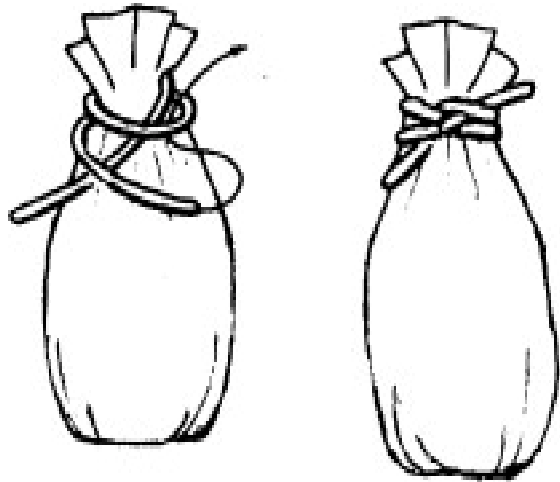

CỘT MIỆNG BAO (Cách thứ II)

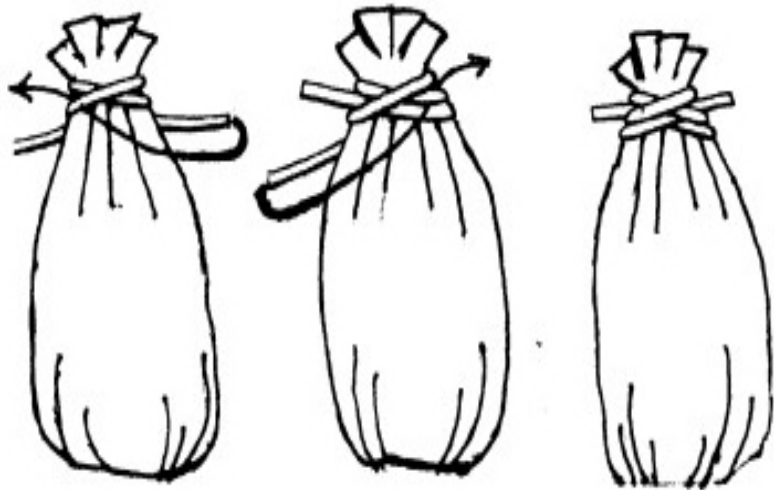

NÚT KHÓA ĐƠN

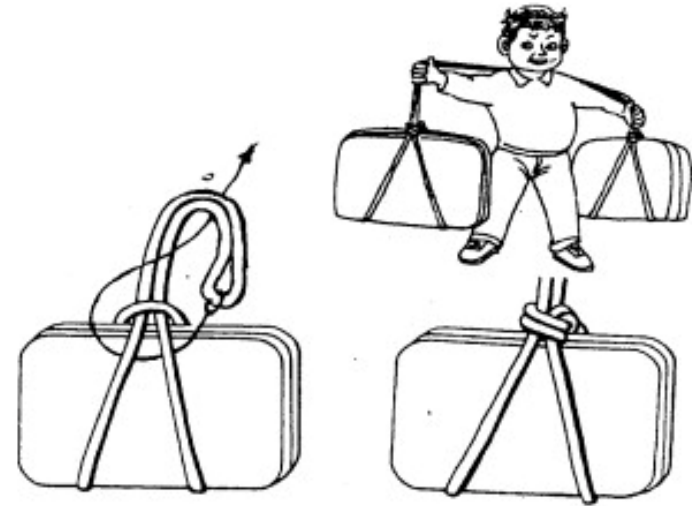

Dùng một sợi dây cột thành vòng tròn rồi khóa theo hình minh họa để gánh những vali hay kiện hàng

NÚT KÉO THÙNG

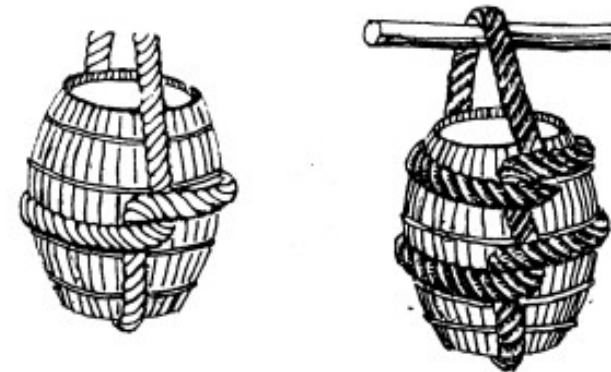

Dùng để cột treo (hay gánh) những thùng tròn, đặc biệt là những thùng tô nô

NÚT QUANG GÁNH

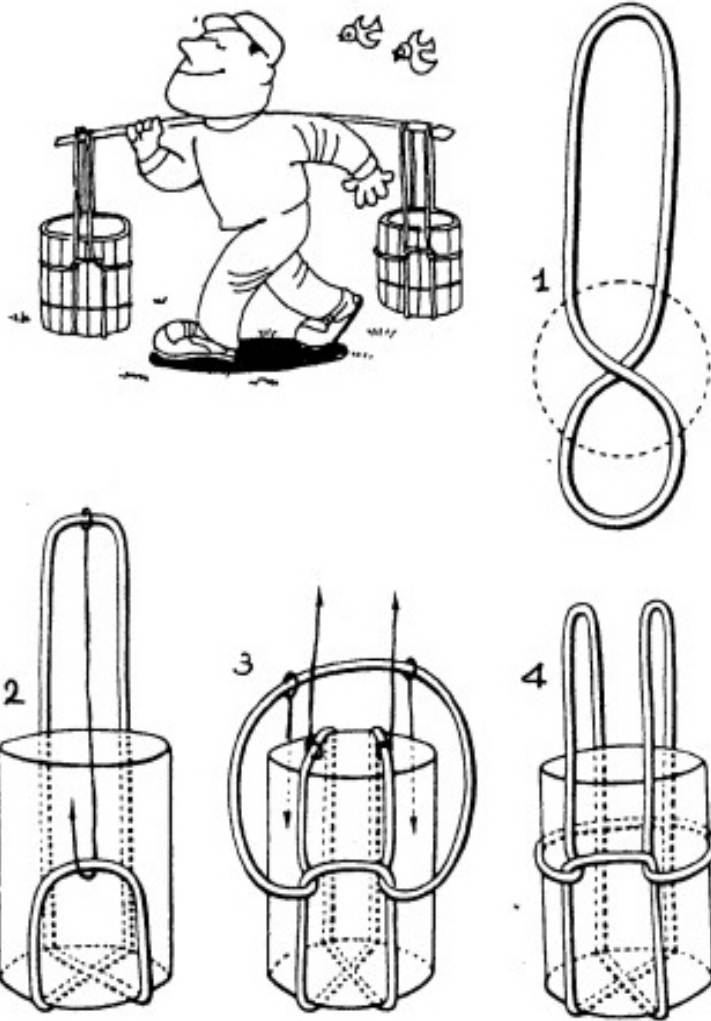

Dùng để thắt những thùng tròn thay thế cho gióng gánh, như thùng đựng nước, thùng dầu... hay các loại thùng tròn đựng các loại khác.

NÚT MANG VÁC

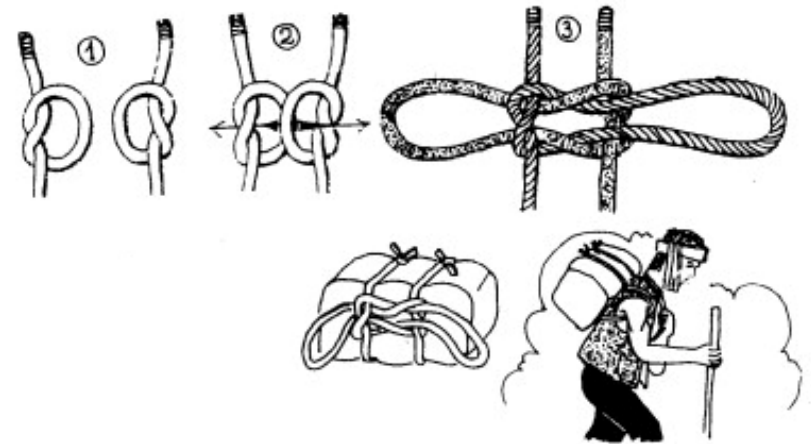

Dùng để công hay gánh những kiện hàng trên những đoạn đường khó đi chuyễn

NÚT CỘT VẬT TAM GIÁC

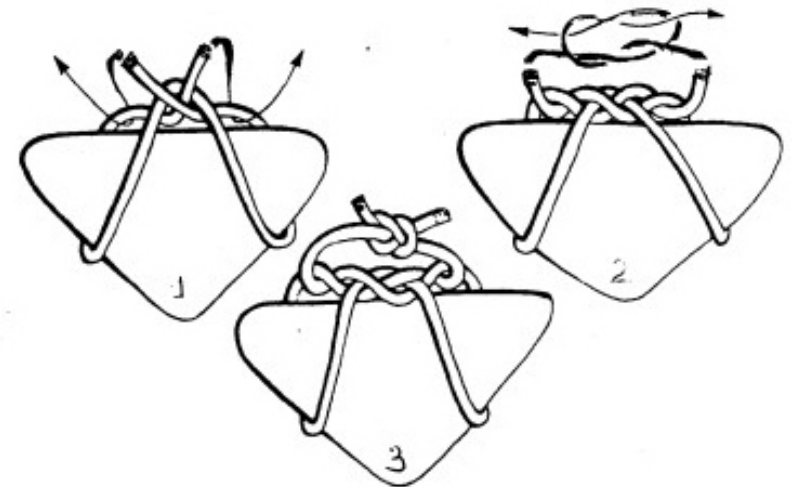

NÚT CỘT CỔ CHAI 1

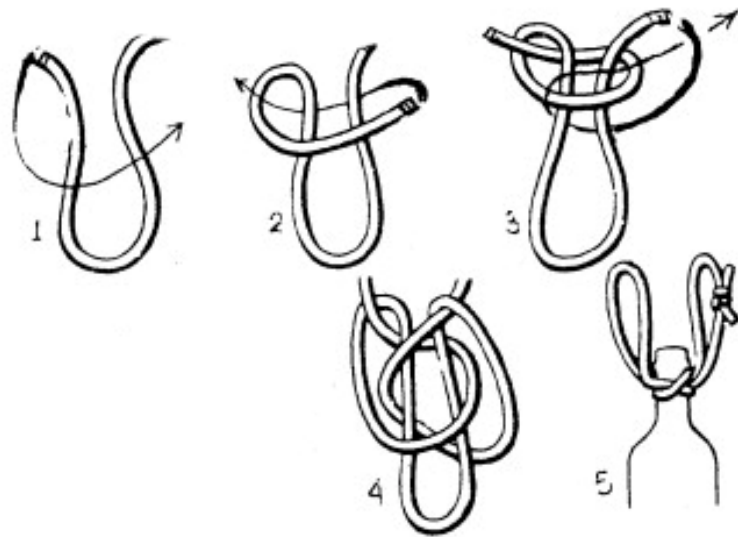

Dùng để cột xách các chai lọ (đựng chất lỏng) mà không bị tuột rơi

NÚT CỘT CỔ CHAI 2

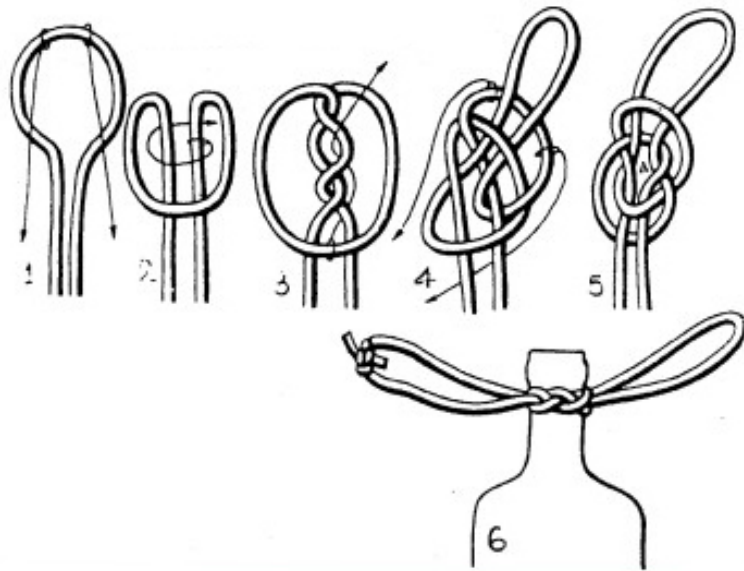

NÚT CỘT HAI CHAI

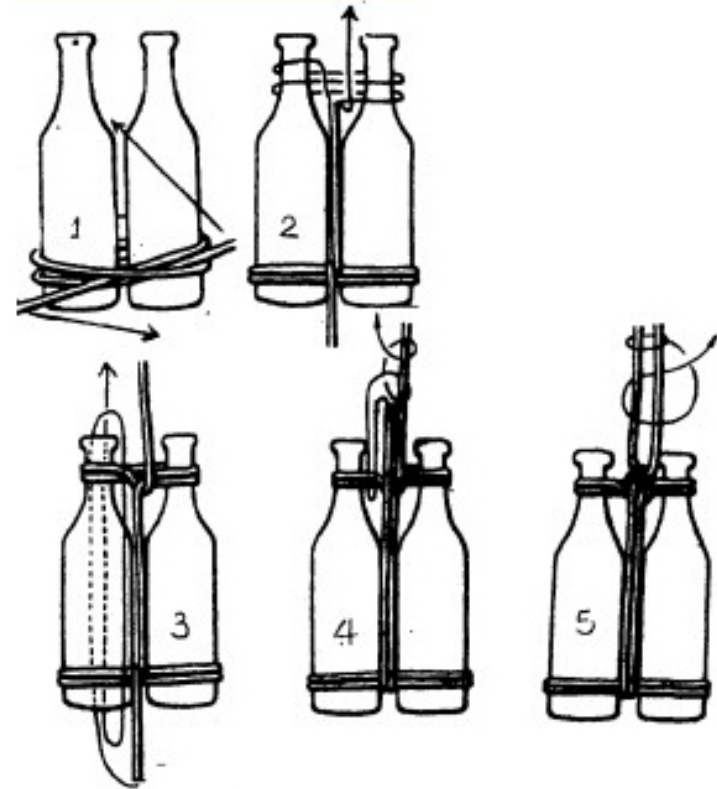

NÚT MANG NHIỀU HỘP LON

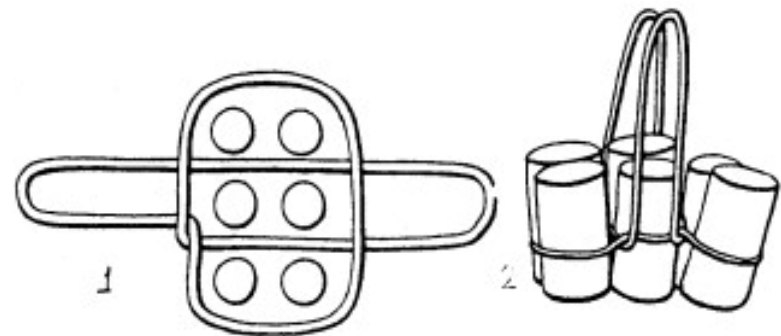

Dùng để mang một lần 6 lon đồ hộp hay nước giải khát

NÚT KIM CƯƠNG

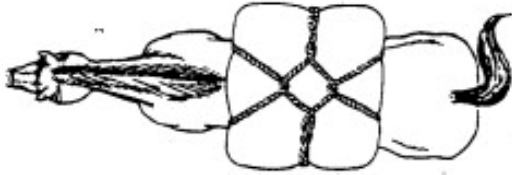
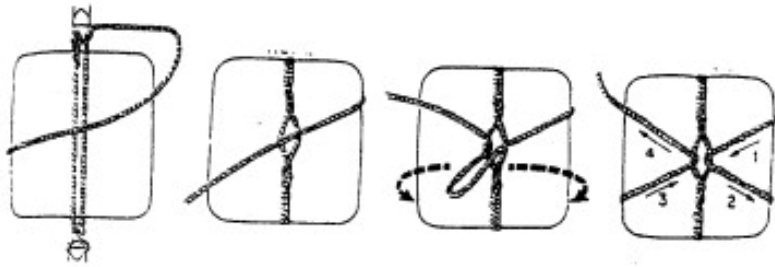

Dùng để cột những kiện hàng lên lưng lừa ngựa thồ

NÚT CHỮ THẬP

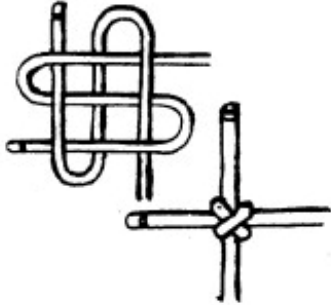

Công dụng : Dùng để chuẩn bị gói một kiện hàng vuông có trang trí bằng dây buột

NÚT TRƠN ĐÔI

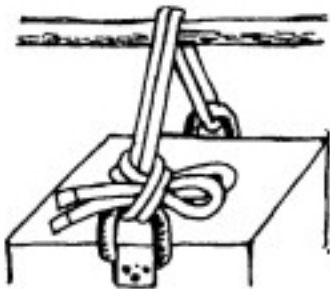

CÁC LOẠI NÚT KHÁC

NHỮNG LOẠI NÚT NÀY NẴM NGOÀI CHƯƠNG TRÌNH, NHƯNG CŨNG CẦN THIẾT VÌ CHÚNG TA CÓ THỂ ỨNG DỤNG TRONG CUỘC SỐNG HẰNG NGÀY

CÁC NÚT DÙNG ĐỂ NỐI

NÚT TAM CỐ



Dùng để nối hai đầu dây cáp hay dây thừng có tiết diện lớn. Làm xong thì gia cố đầu dây bằng các loại dây nhỏ hay dây kẽm

NÚT THỦY KẾT

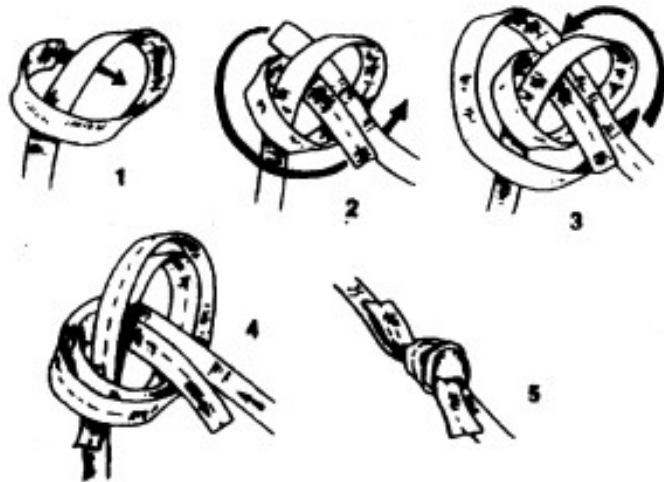

Dùng để nối các loại dây đai to bản hay các loại dây có bản dẹp

NÚT NỐI HAI VÒNG

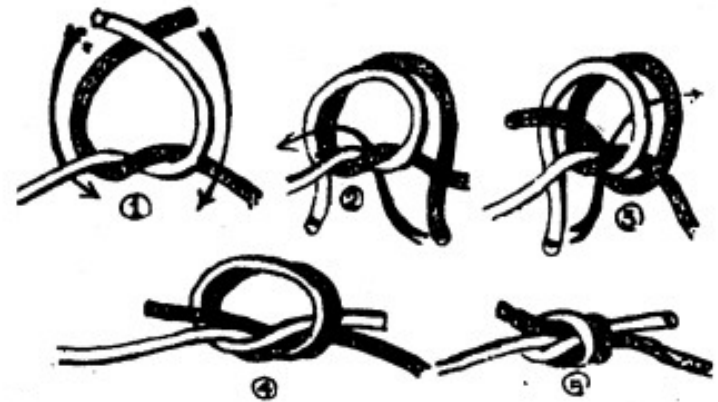

Dùng để nối các loại dây có hai đầu bằng nhau, đặc biệt là dây rùng như : dây leo, dây xanh, dây cỏ rùa...

NÚT NỐI KẾT

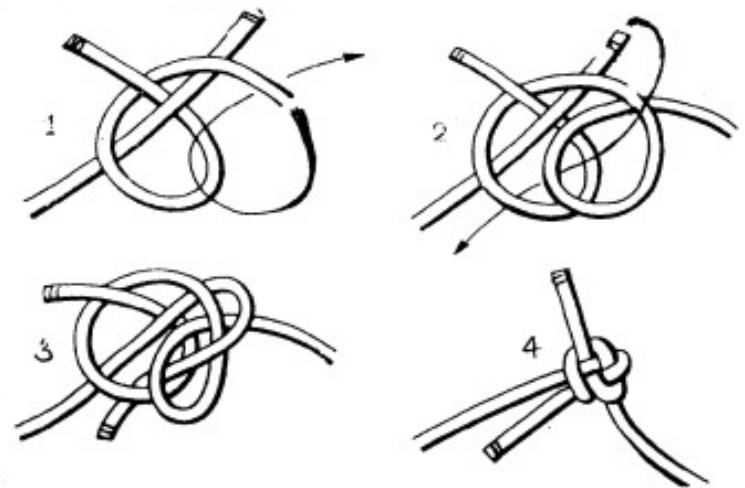

NÚT MỎ CHIM ÉN

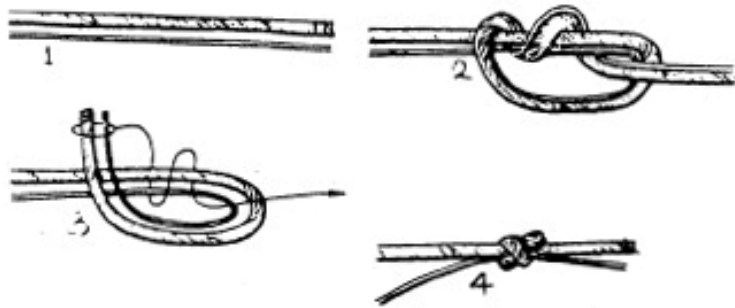

NÚT NỐI ĐẦU

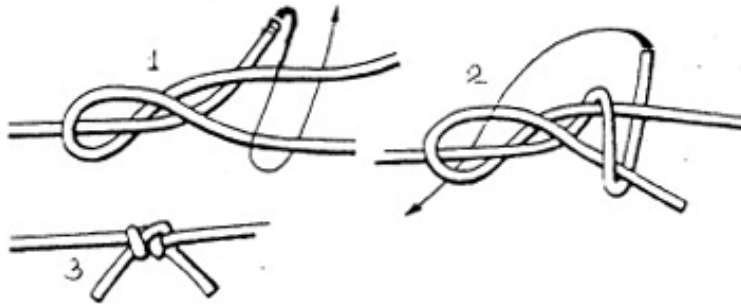

NÚT HUYẾT MẠCH



Công dụng: Như nút nối câu, để nối hai đầu dây mịn, trơn láng

NÚT KÉO THÙNG



Công dụng: Dùng để nối một sợi dây thùng lớn với một sợi dây nhỏ

NÚT NỐI CÁP

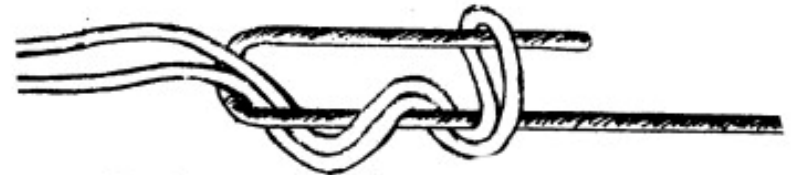

Công dụng: Dùng để nối một sợi dây kẽm hay cáp cứng với một sợi dây mềm

NÚT DÂY XÍCH

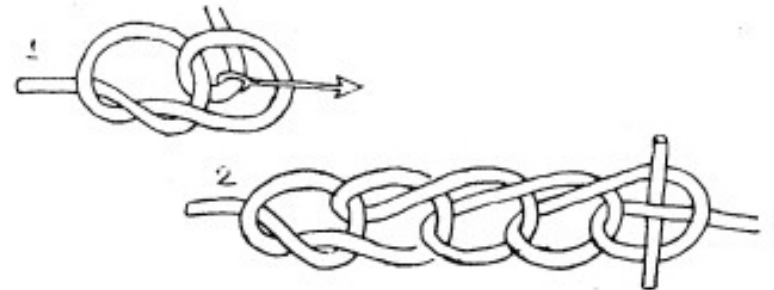

Dùng để bện roi, thâu ngắn dây, trang trí...

NÚT NỐI DÂY KIM LOẠI

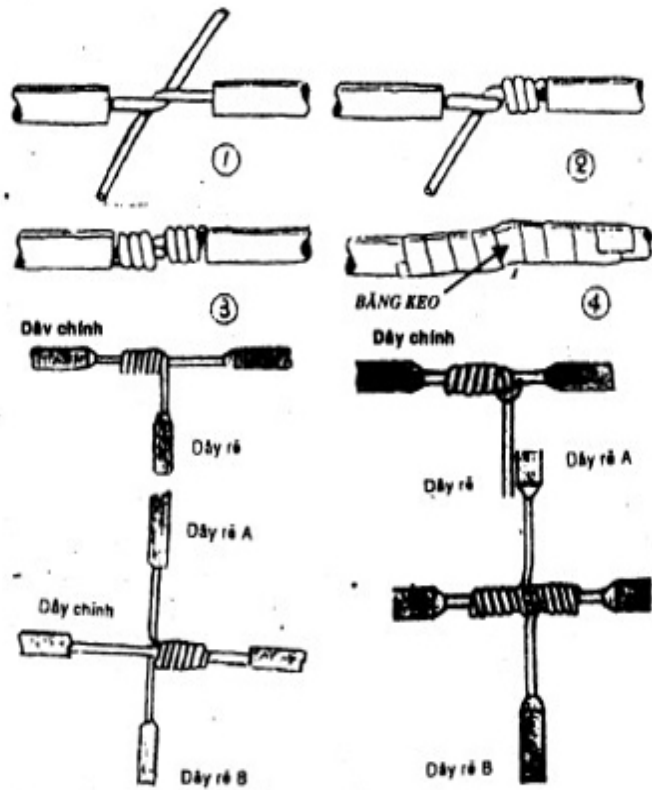

Dùng để nối các loại dây điện bằng đồng hay các kim loại khác

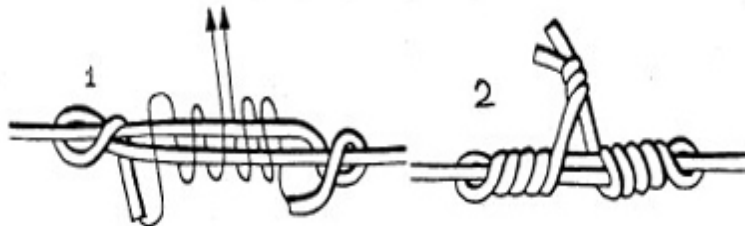

Dùng để nối các loại dây điện bằng đồng hay bằng các kim loại khác

CÁC LOẠI NÚT BUỘC TREO

NÚT TREO RÈM 1

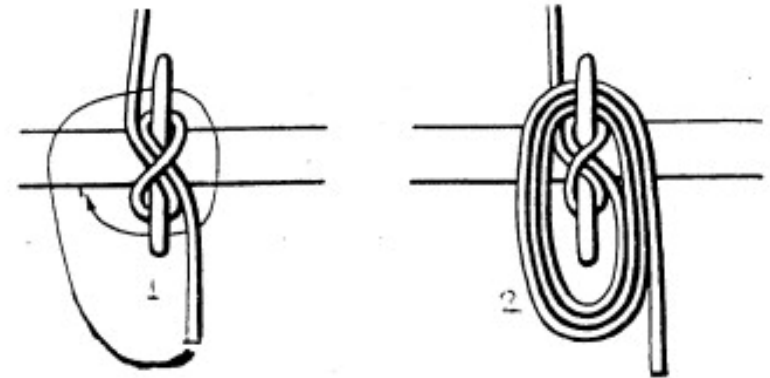

NÚT TREO RÈM 2

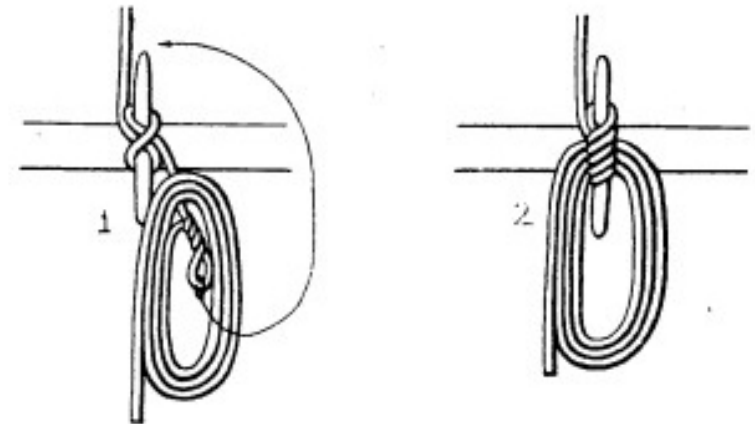

Dùng để làm gọn một đoạn dây thừa từ rèm cửa, màn... cho gọn gang và thẩm mỹ

NÚT QUẤN NEO TÀU THUYỀN

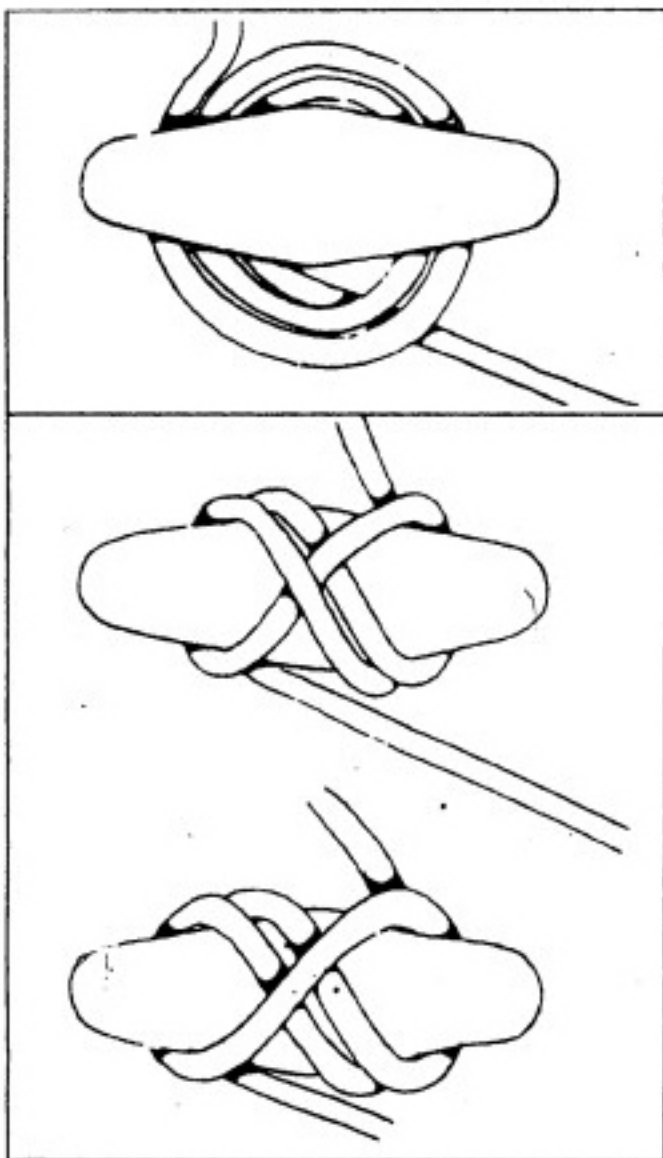

Dùng quần thật nhanh vào một trụ neo trên bến cảng để neo tàu thuyền

NÚT BUỘC MỎ NEO 1

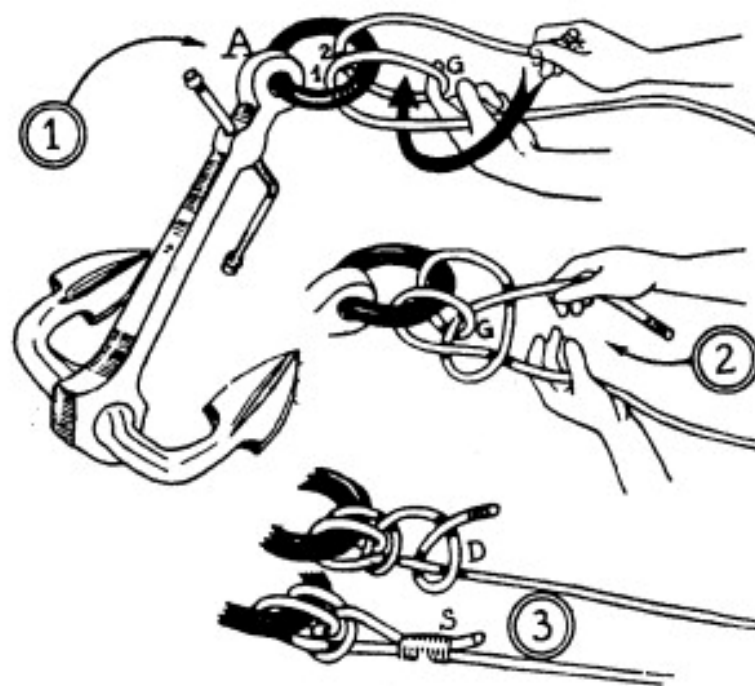

NÚT BUỘC MỎ NEO 2

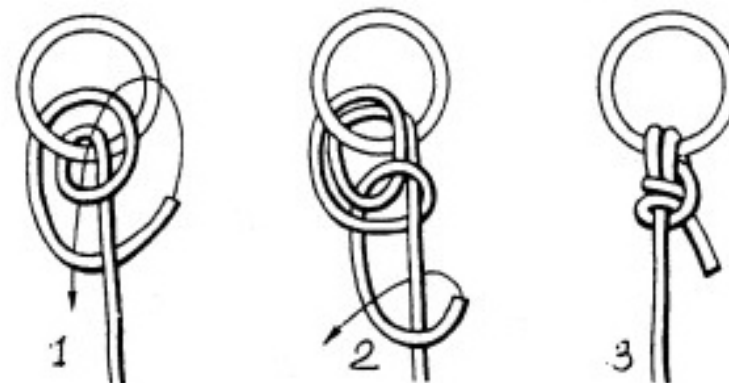

NÚT BUỘC MỎ NEO 3

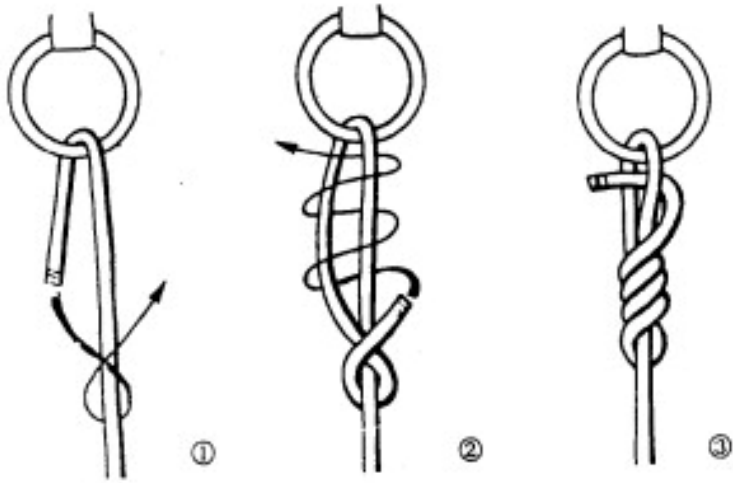

NÚT BUỘC MỎ NEO 4

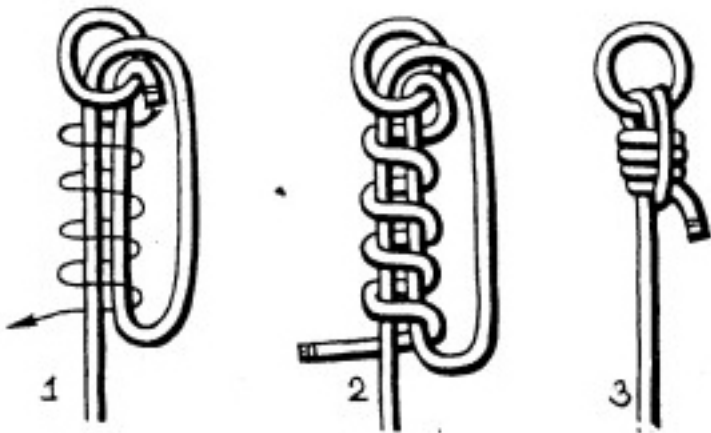

NÚT BUỘC MỎ NEO 5

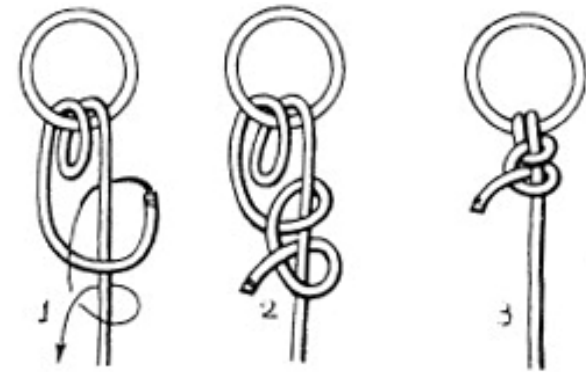

NÚT BUỘC MỎ NEO 6

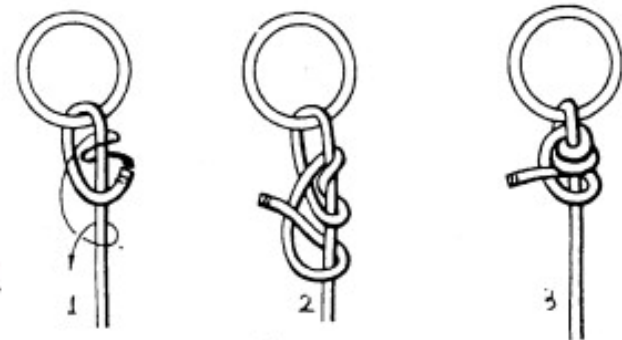

NÚT BUỘC MỎ NEO 7

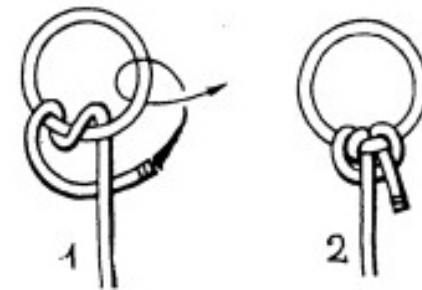

NÚT BUỘC MỎ NEO 8

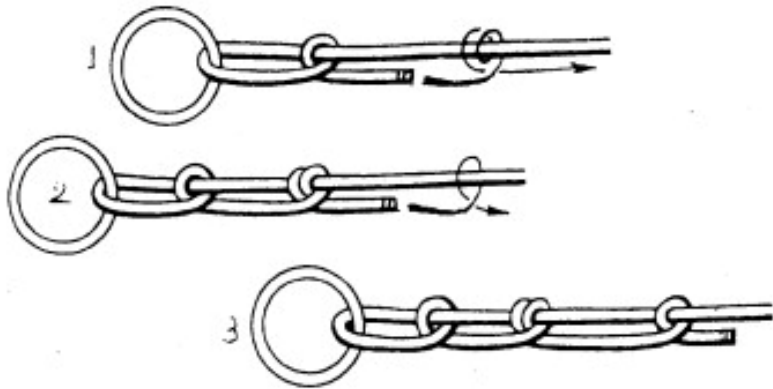

NÚT MÓC TREO 1

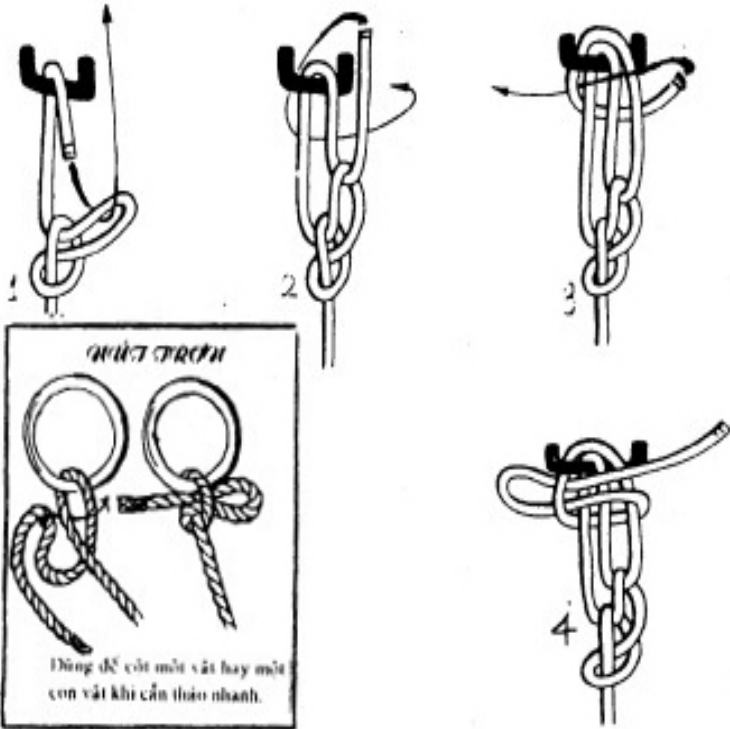

NÚT MÓC TREO 2

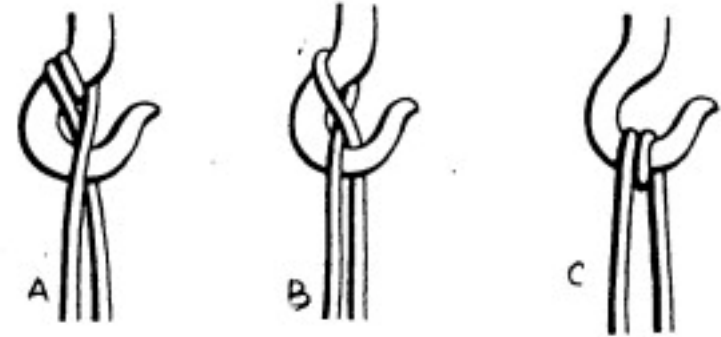

NÚT MÓC TREO 3



NÚT MÓC TREO 4

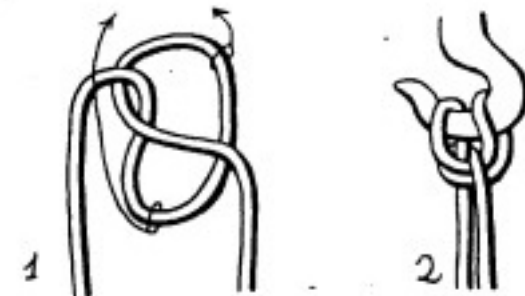

NÚT MỠM CÁ ĐUÔI

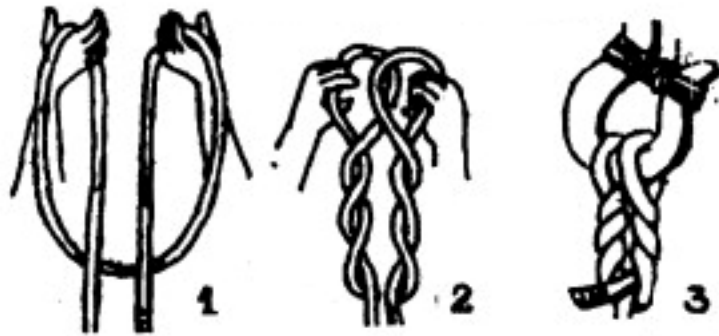

NÚT MỠM SÓI



NÚT NANH VUỐT

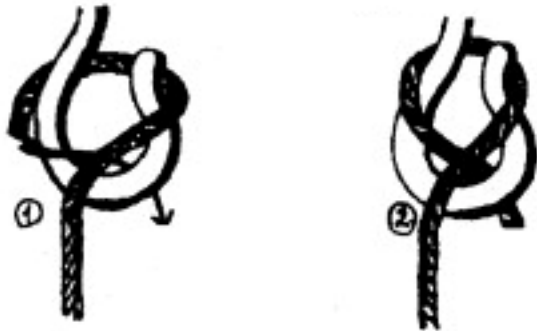

NÚT TREO MÓC

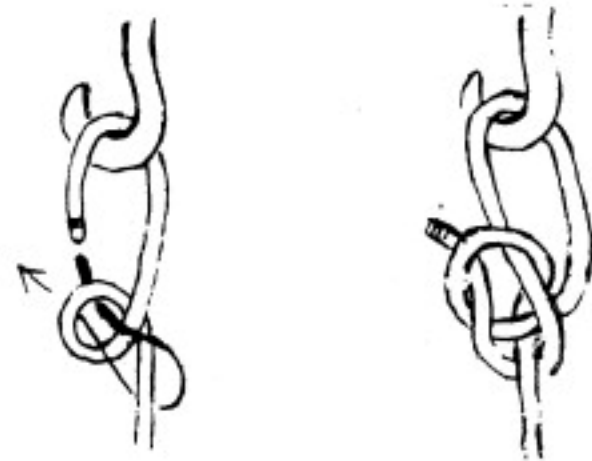

NÚT CHOÀNG TREO

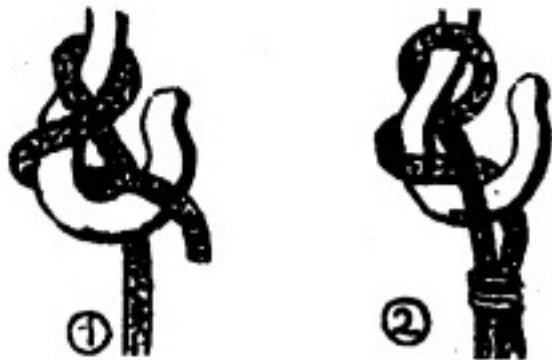

NÚT KHÓA MÓC

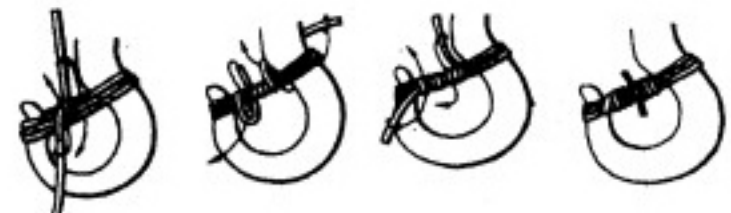

CÁC NÚT TÓM LƯỠI CÂU

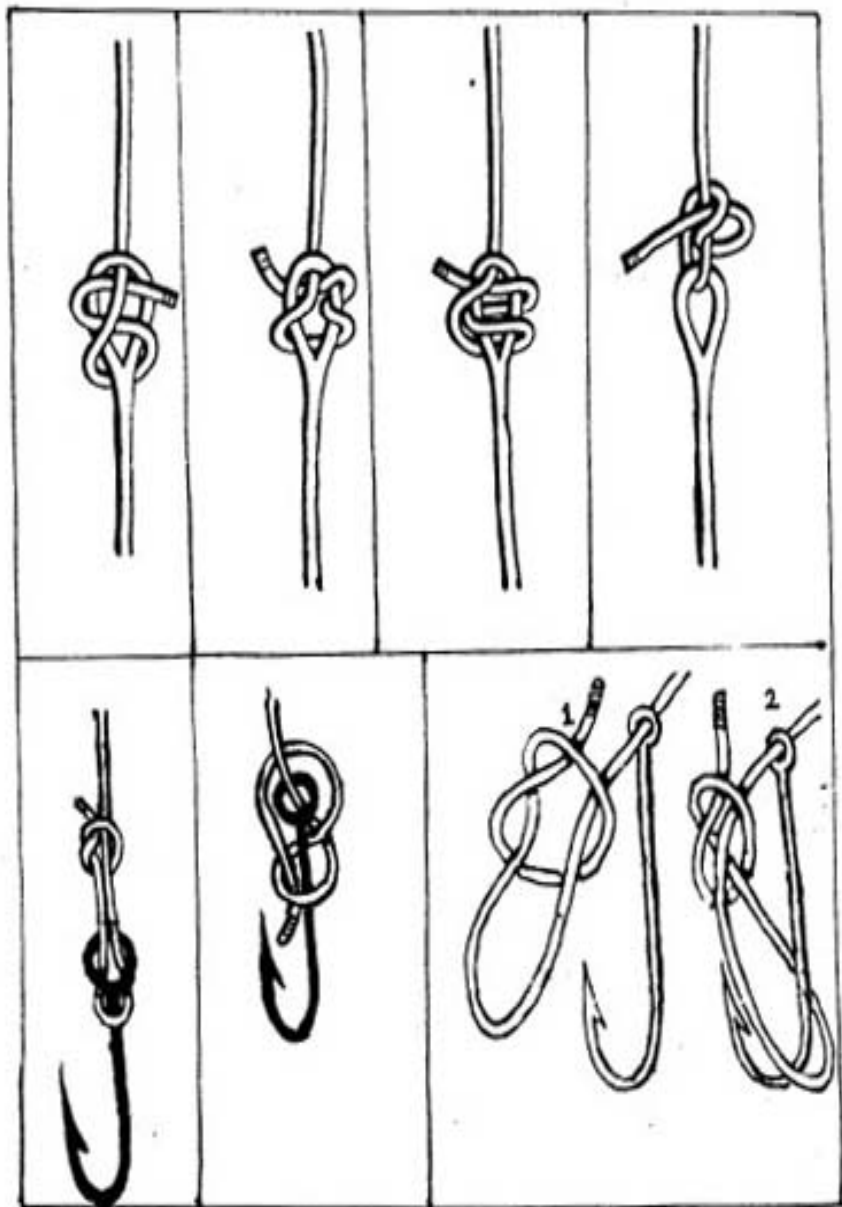

CÁC NÚT TÓM LƯỠI CÂU

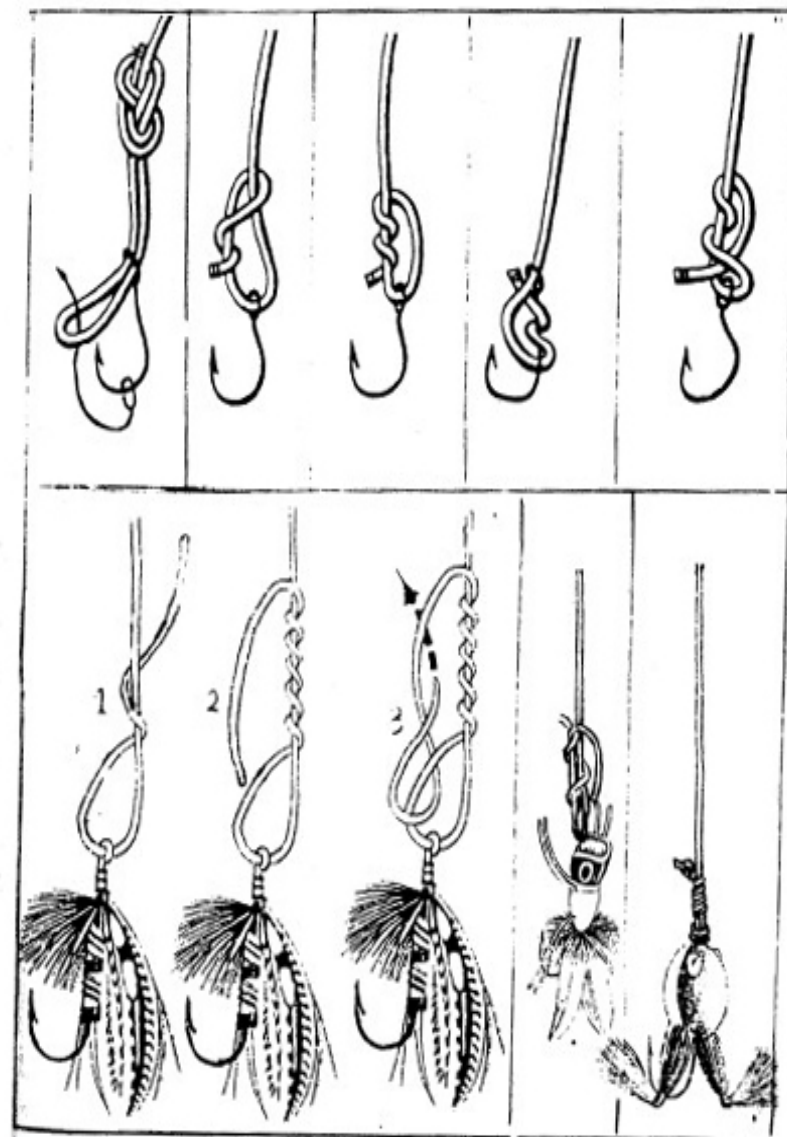

NÚT DỪNG CỘT CỜ

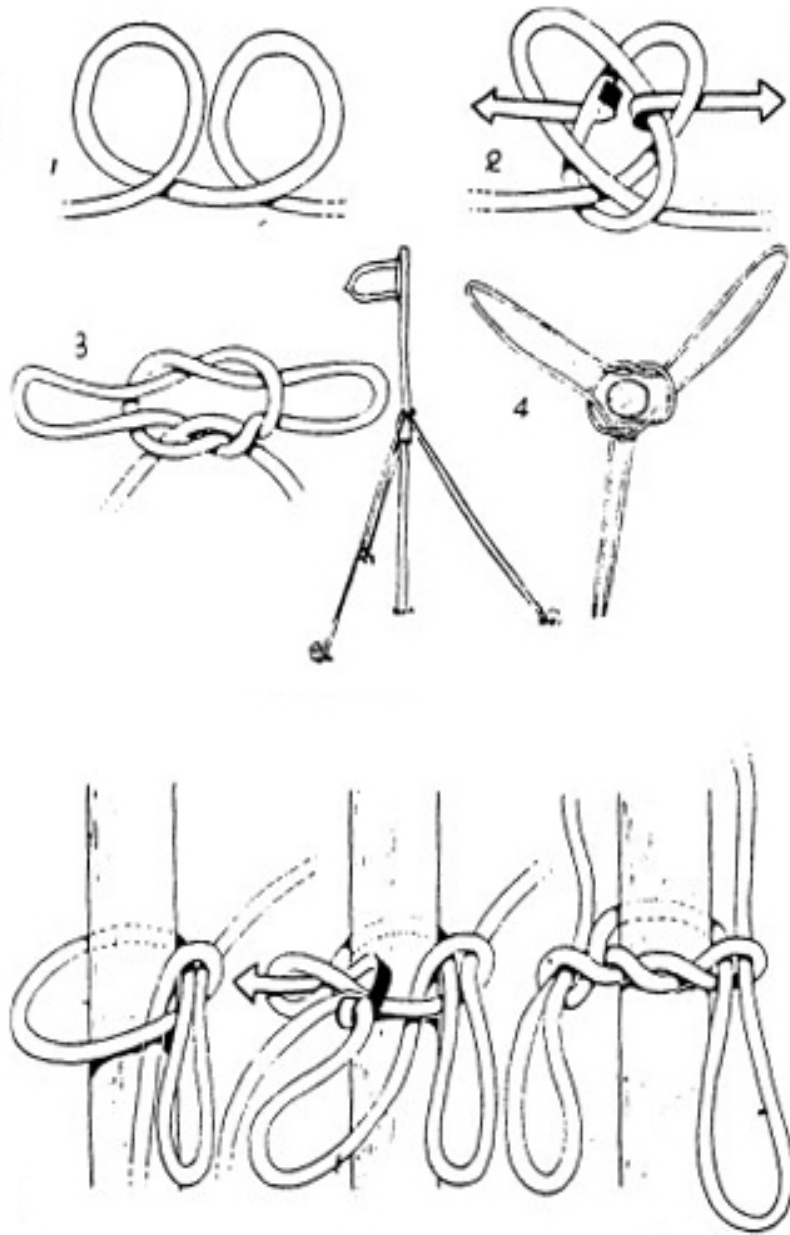

CÁC NÚT LÀM CĂNG – GHÉP SÀN

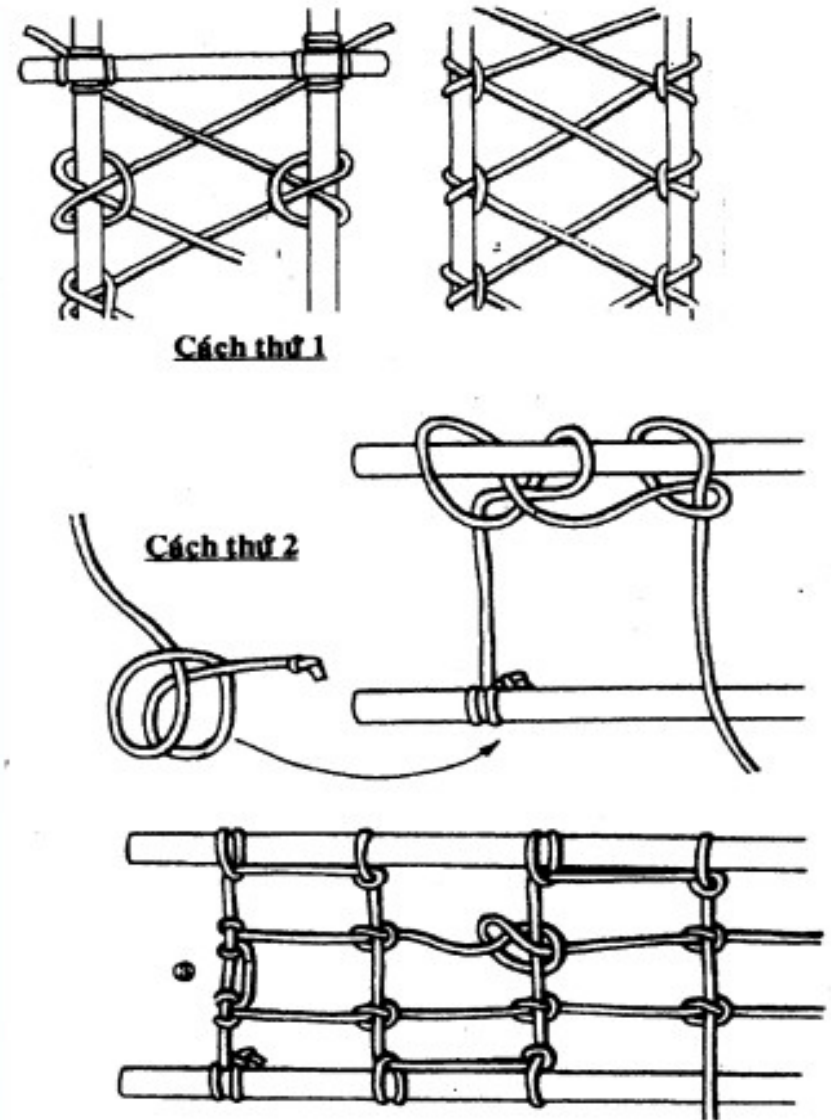

Cách thứ 3

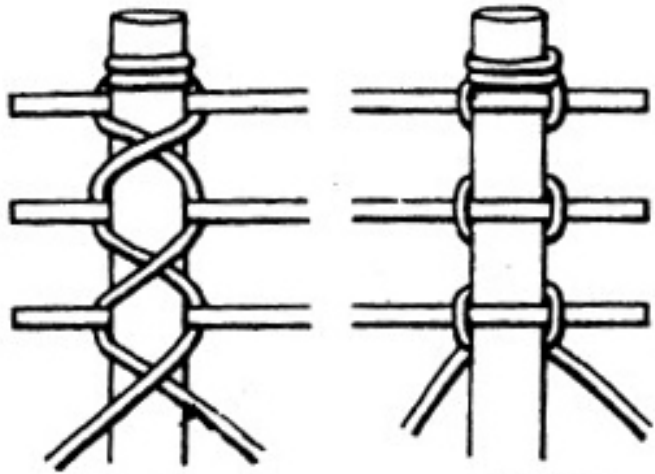
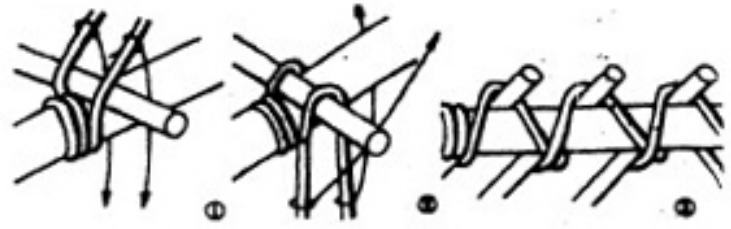

Mặt trên

Mặt dưới

Cách thứ 3

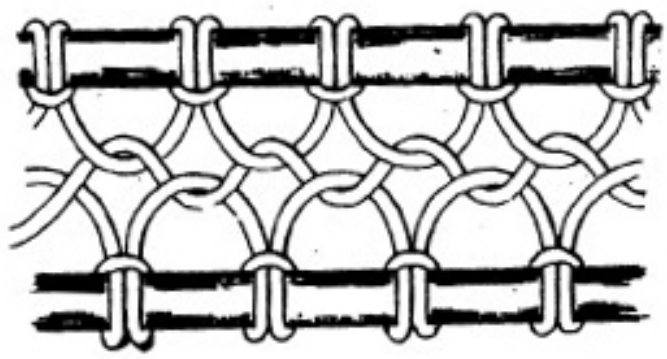

CÁC NÚT LINH TINH

NÚT BUỘC SIẾT

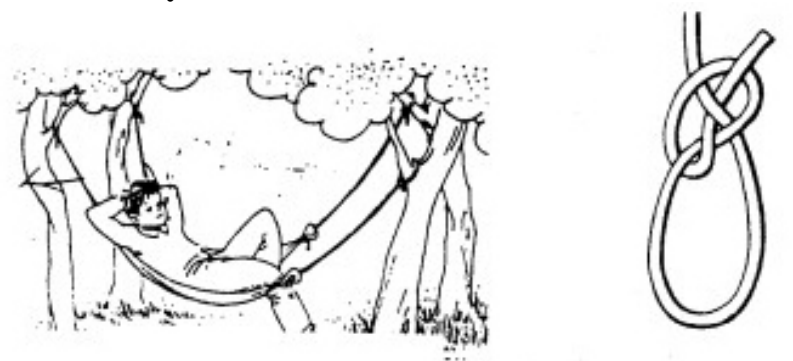

THUYỀN CHÀI LIÊN HOÀN

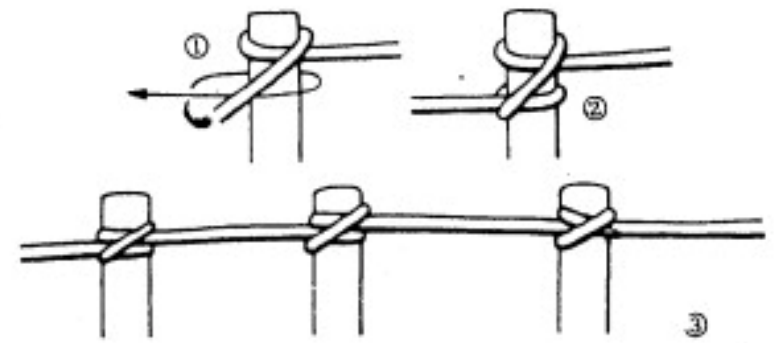

NÚT THANG DÂY 1-2

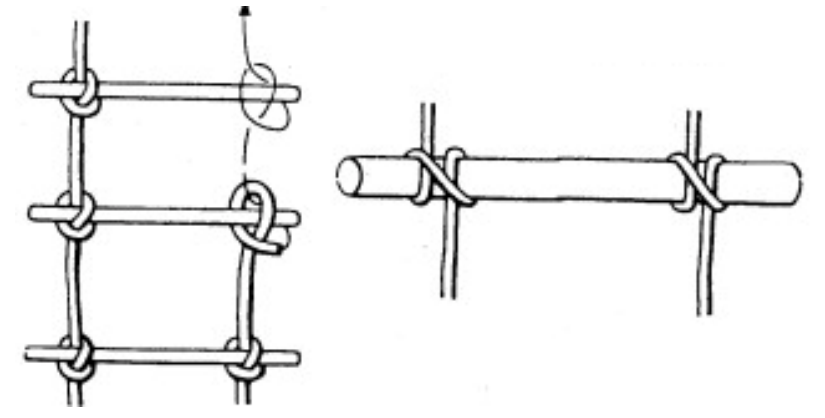

NÚT THANG DÂY 3

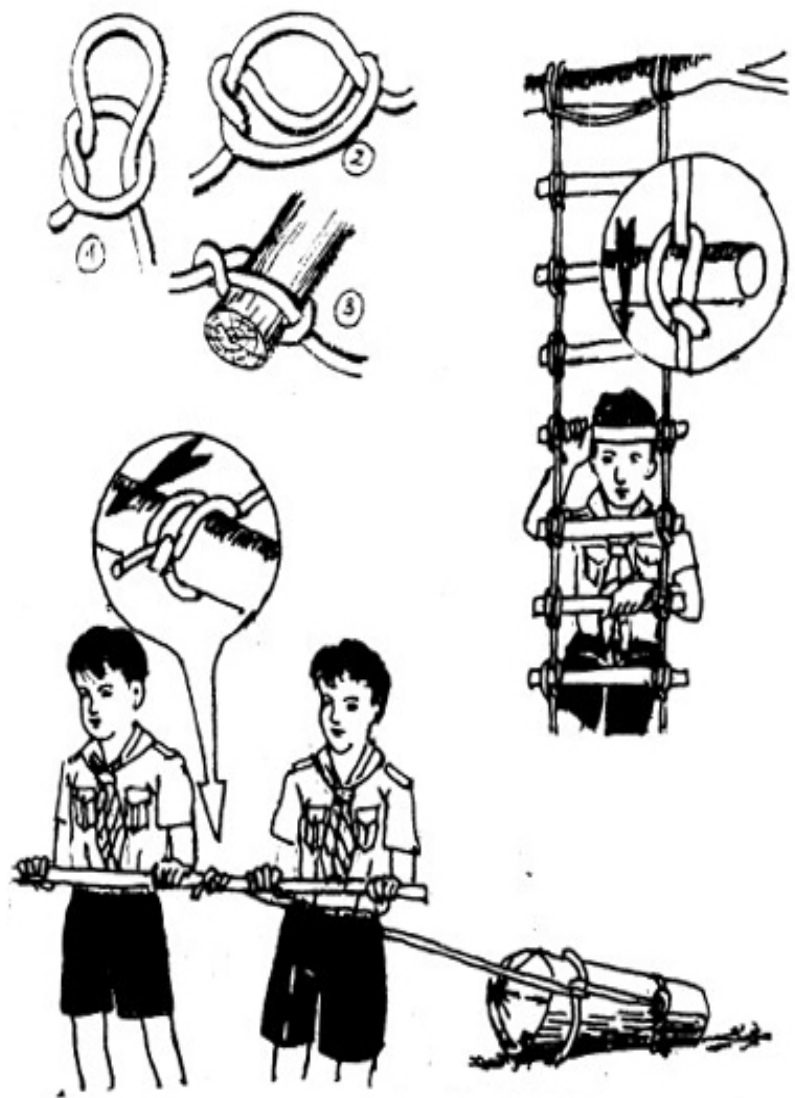

Công dụng: Dùng để làm thang dây hoặc để buộc vào gậy

NÚT SỐ 8



Khóa một đầu dây. Điểm bám cho dây leo thể thao, dây gàu xách nước...

NÚT CHỊU KÉP

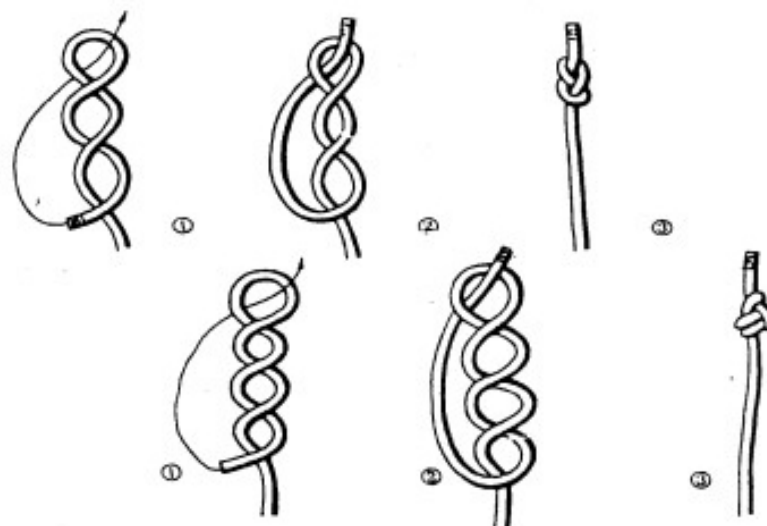

NÚT CHIU LIÊN HOÀN

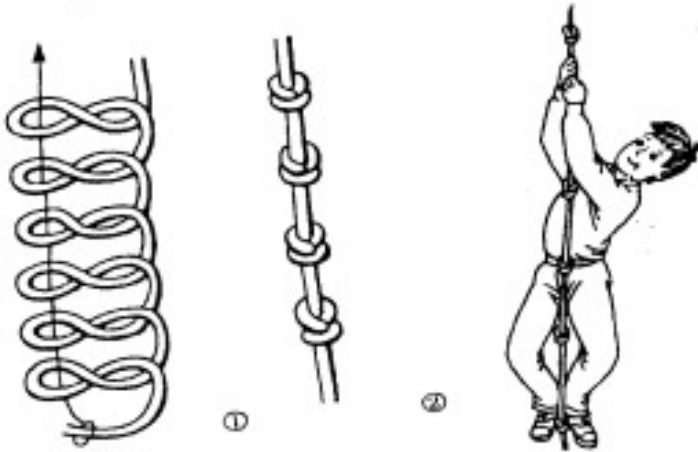

NÚT VÒNG KHUY 2

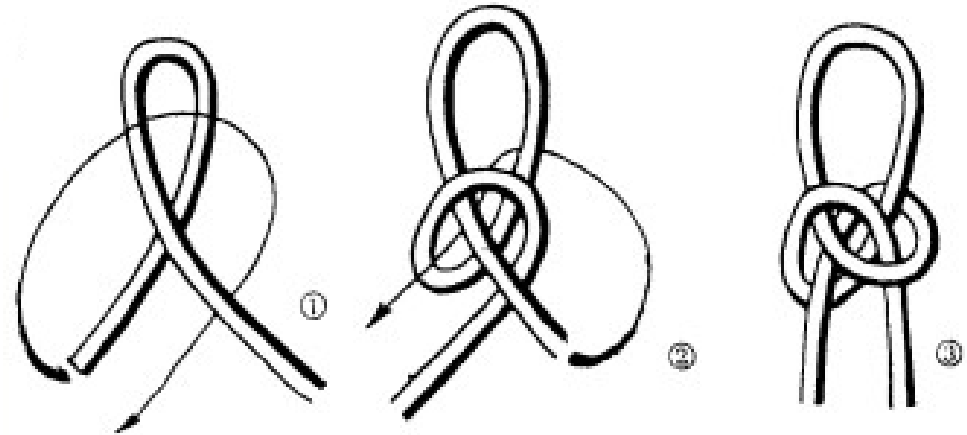

NÚT VÒNG KHUY 1

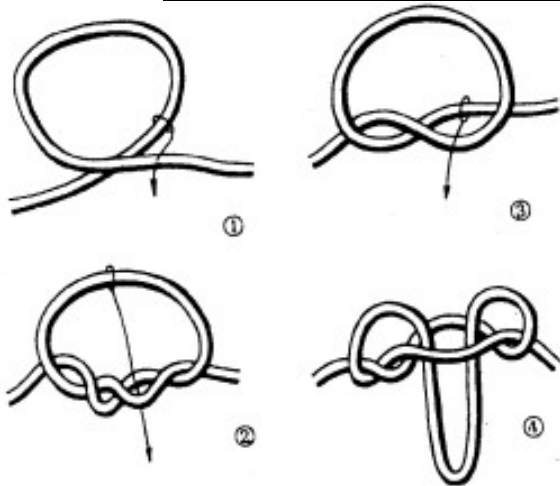

NÚT VÒNG KHUY 3

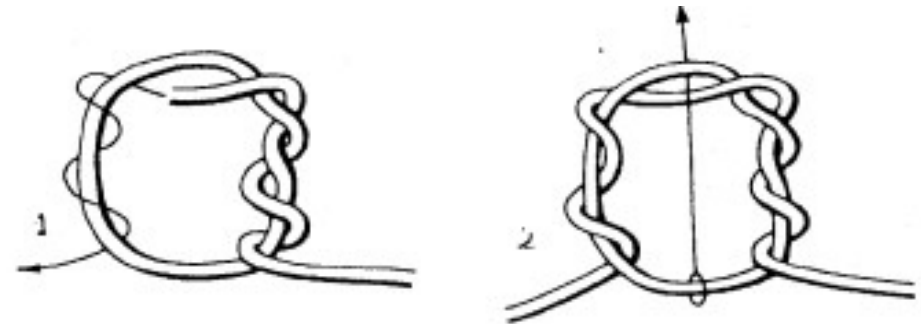

Làm một vòng khoen để móc, treo hay tròng vào trụ, đòn, giá đỡ...

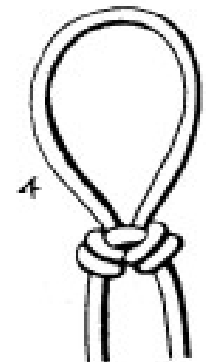

NÚT VÒNG KHUY 4

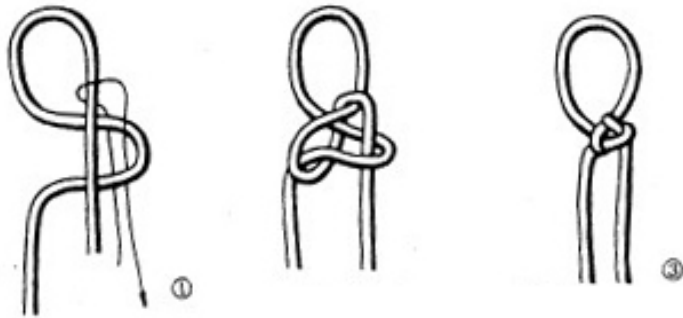

NÚT VÒNG KHUY 5

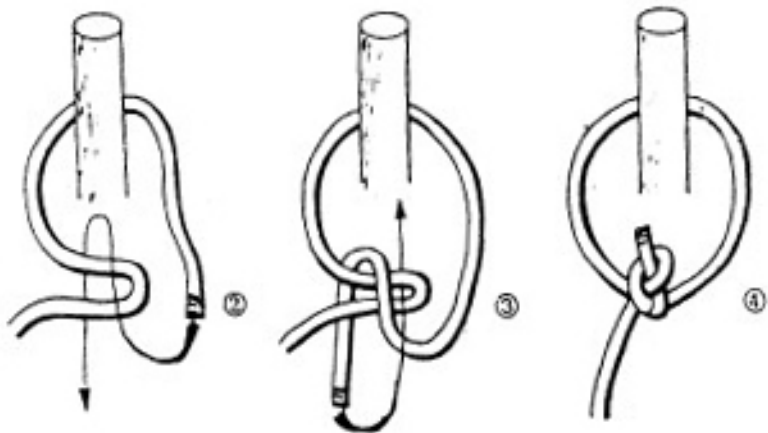
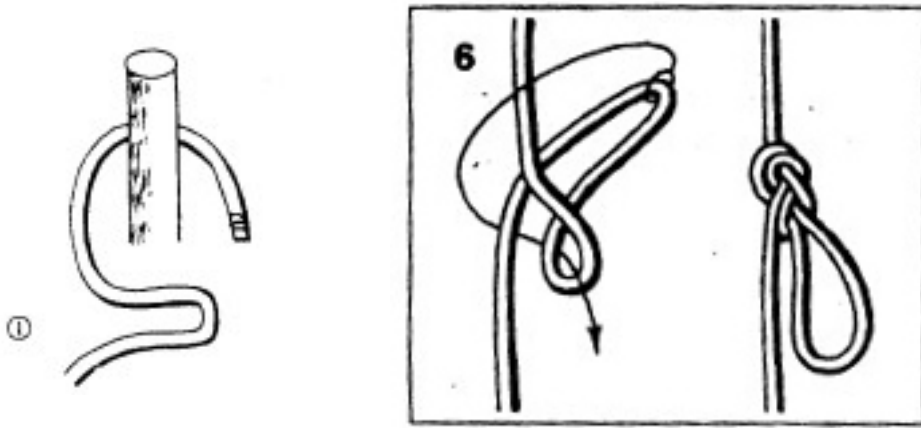

NÚT VÒNG KHUY 7

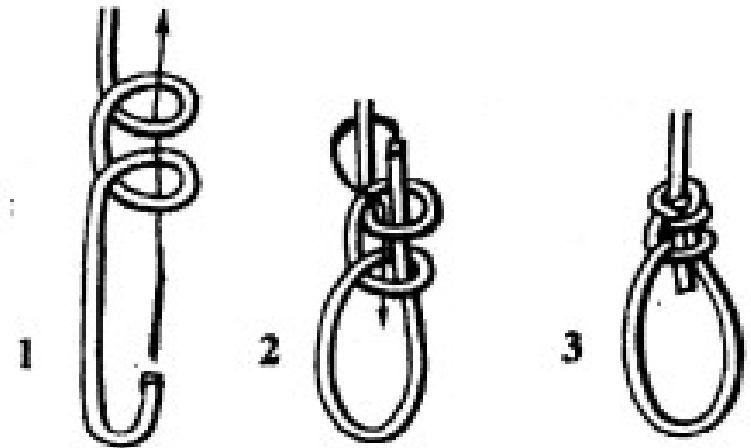

NÚT VÒNG KHUY 8

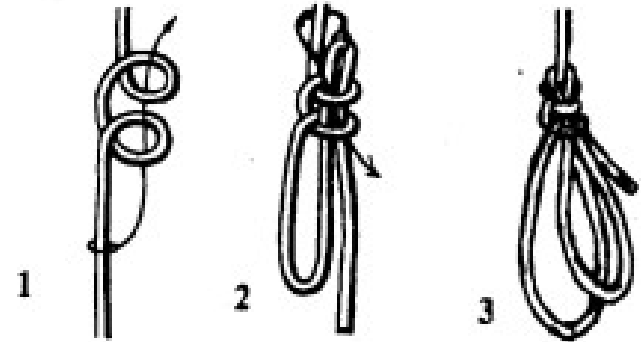

NÚT VÒNG KHUY 9

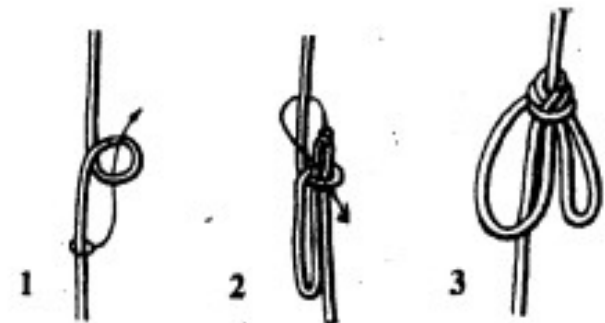

NÚT VÒNG KHUY 10

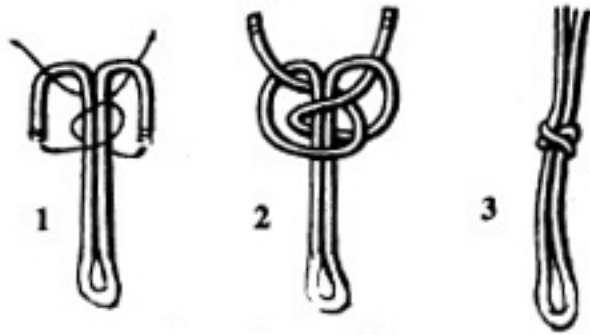

NÚT VÒNG KHUY 11



NÚT VÒNG KHUY 12

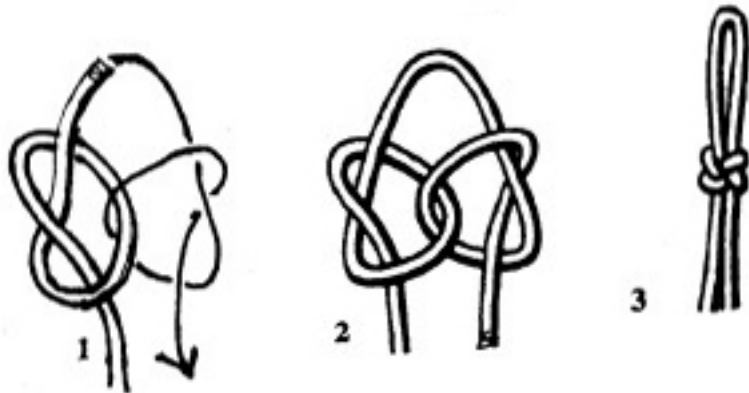

CÁC LOẠI NÚT THOÁT THÂN

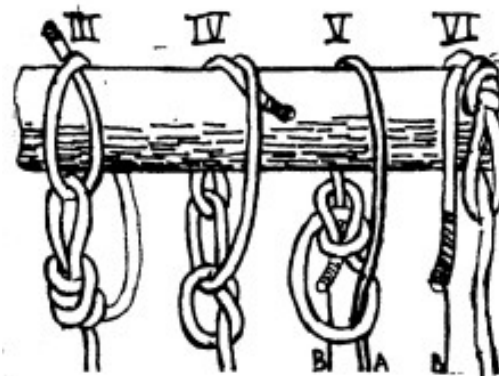
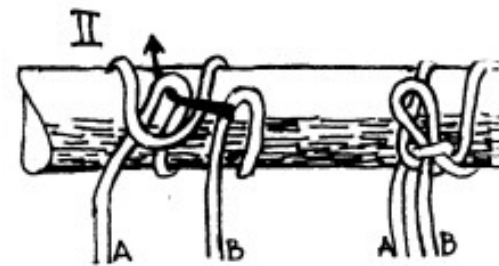
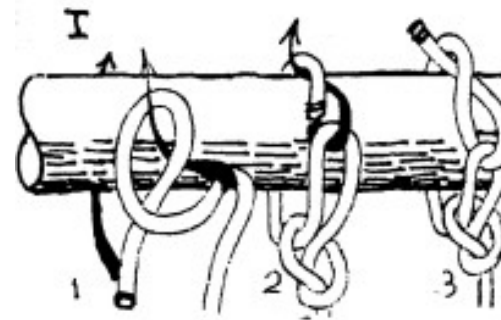

Những nút thoát thân dùng để thu hồi lại sợi dây mà chúng ta dùng để leo từ trên cao xuống mà không bị mất sợi dây hoặc không cho những kẻ truy đuổi chúng ta sử dụng đường dây đó.

Để thu hồi sợi dây các bạn nên lưu ý : kiểu I, III và IV sau khi tuột xuống tới đất, các bạn cầm sợi dây giữ mạnh vài cái, dây sẽ tuột ra. Các kiểu còn lại thì cầm dây B kéo mạnh để thu hồi sợi dây. Người ta còn dùng một số nút kéo gỗ sừng để làm nút thoát thân

Lưu ý : khi đu xuống, các bạn phải bám vào dây A (tức dây siết). Nếu cầm lộn qua dây B là nguy hiểm đến tính mạng. Vì dây sẽ tuột ra và ta sẽ rơi tự do.

NÚT BÓ SIẾT VỚI MỐC

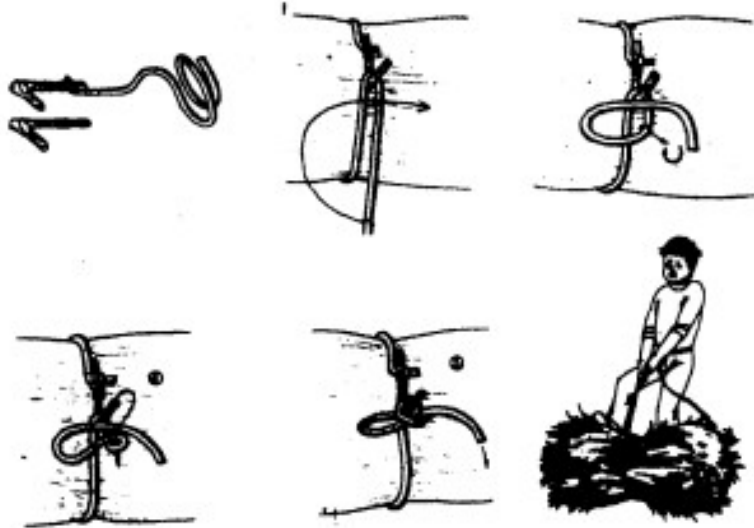

Dùng để bó lúa, bó tranh, bó rơm rạ, bó củi hay những cành cây lớn nhỏ.... Thao tác dễ dàng. Dễ buộc, dễ tháo.

NÚT BÓ LÚA



Gọi như thế nhưng nó có thể dùng để bó tất cả những cành cây, củi, rơm rạ, cỏ, tranh... Dễ buộc, dễ tháo





CÁC LOẠI NÚT TRANG TRÍ

Thông thường thì các loại nút trang trí không có công dụng đặc trưng riêng cho từng loại nút, mà tùy theo sự khéo léo, khiếu thẩm mỹ và sự linh động của từng người để áp dụng các loại nút trang trí cho phù hợp với từng trường hợp và khung cảnh

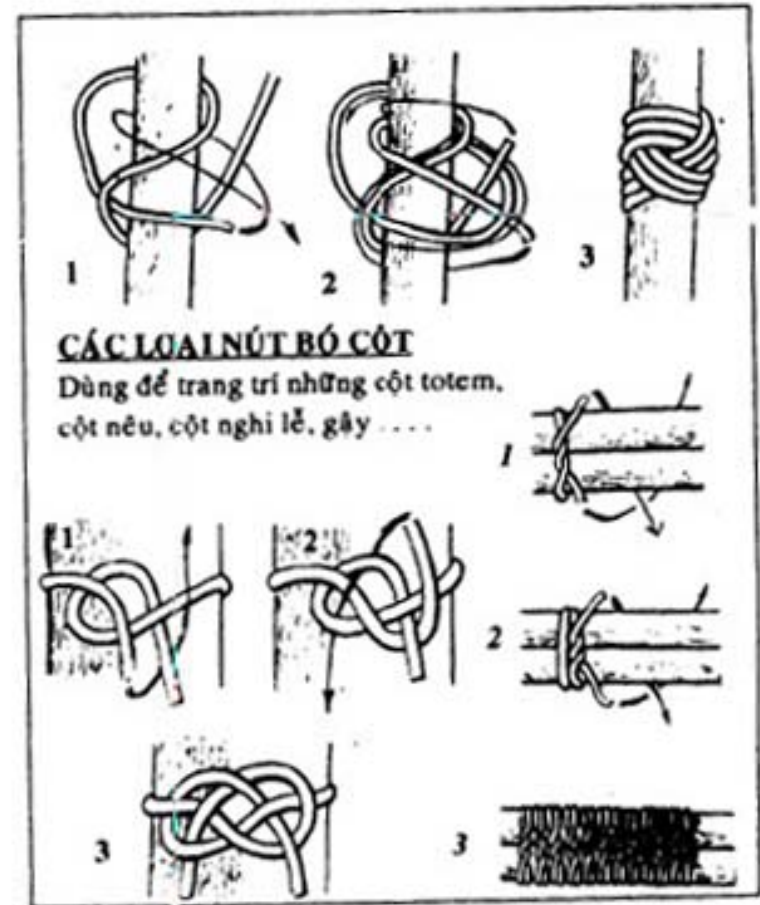

NÚT THẮT CÀ VẬT 1

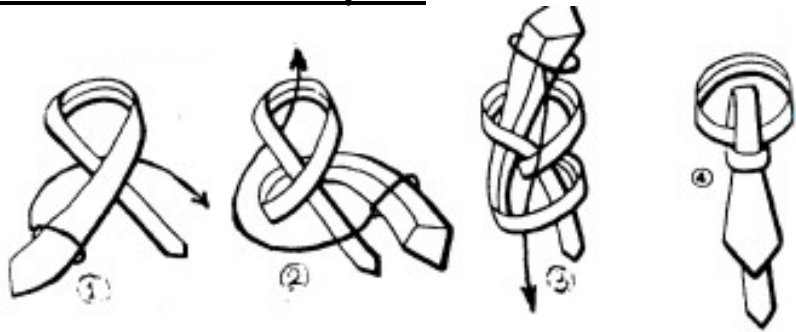

NÚT THẮT CÀ VẬT 3

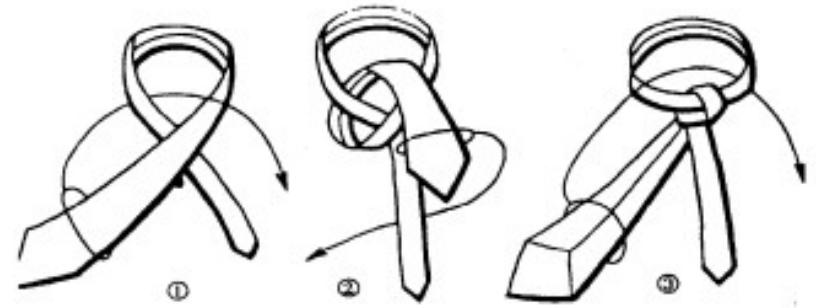

NÚT THẮT CÀ VẬT 2

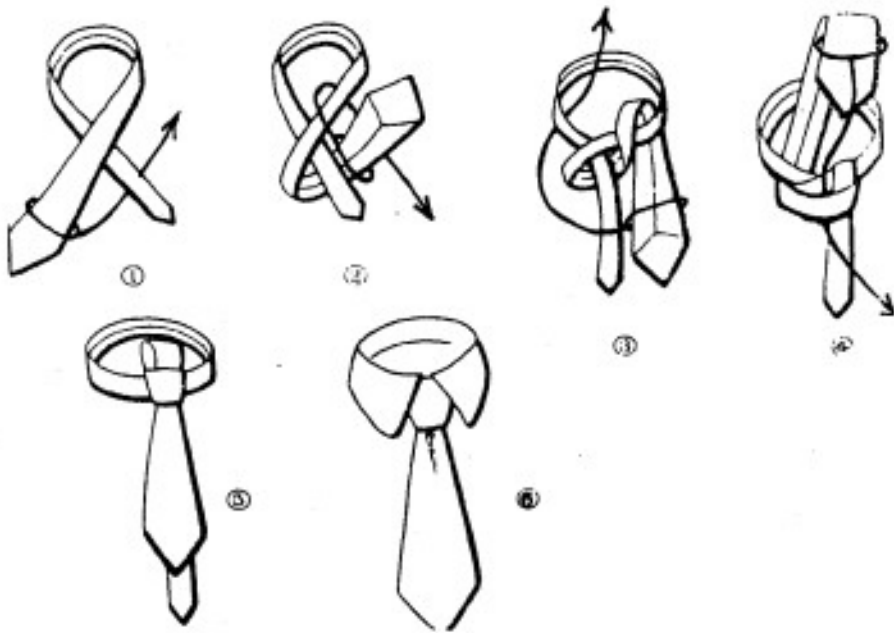

NÚT THẮT NƠ

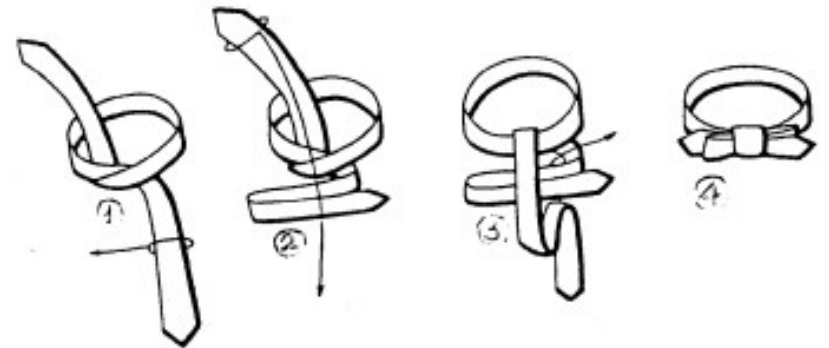

CÁC CÁCH THẮT DÂY GIÀY

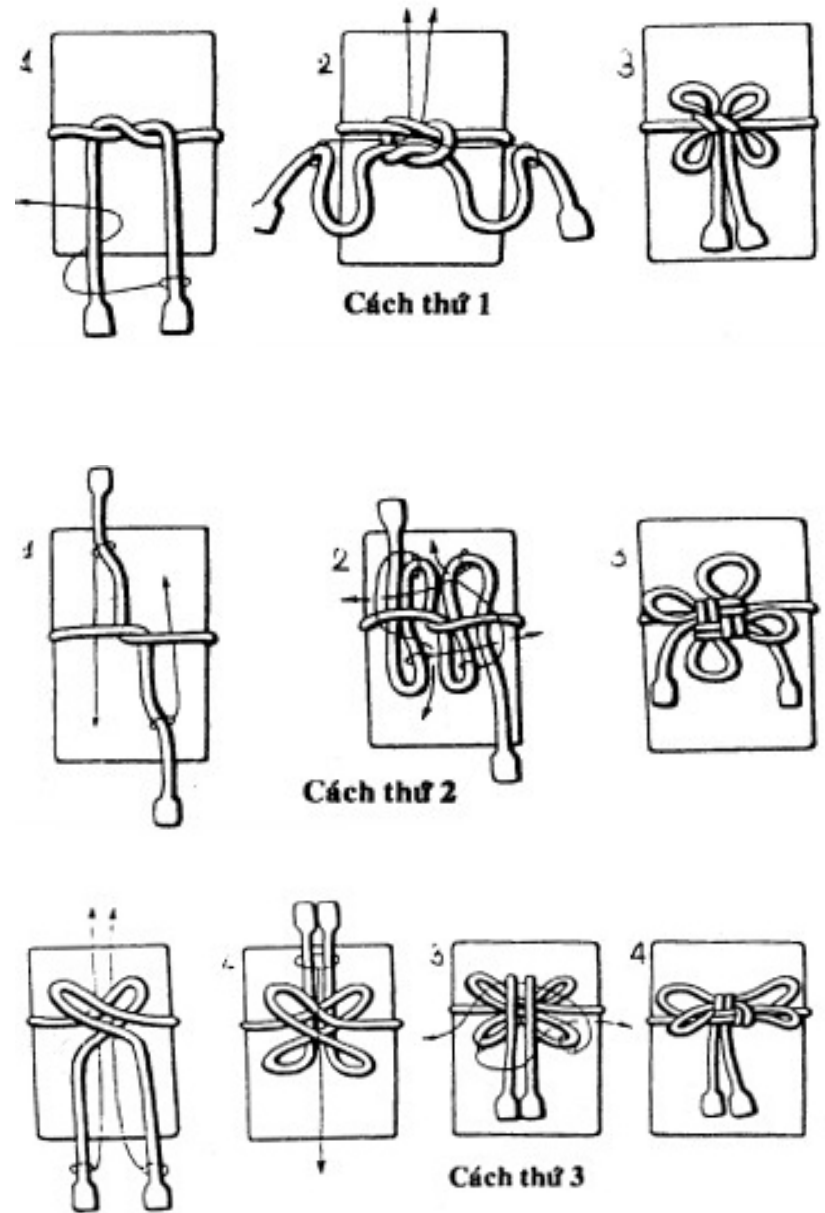
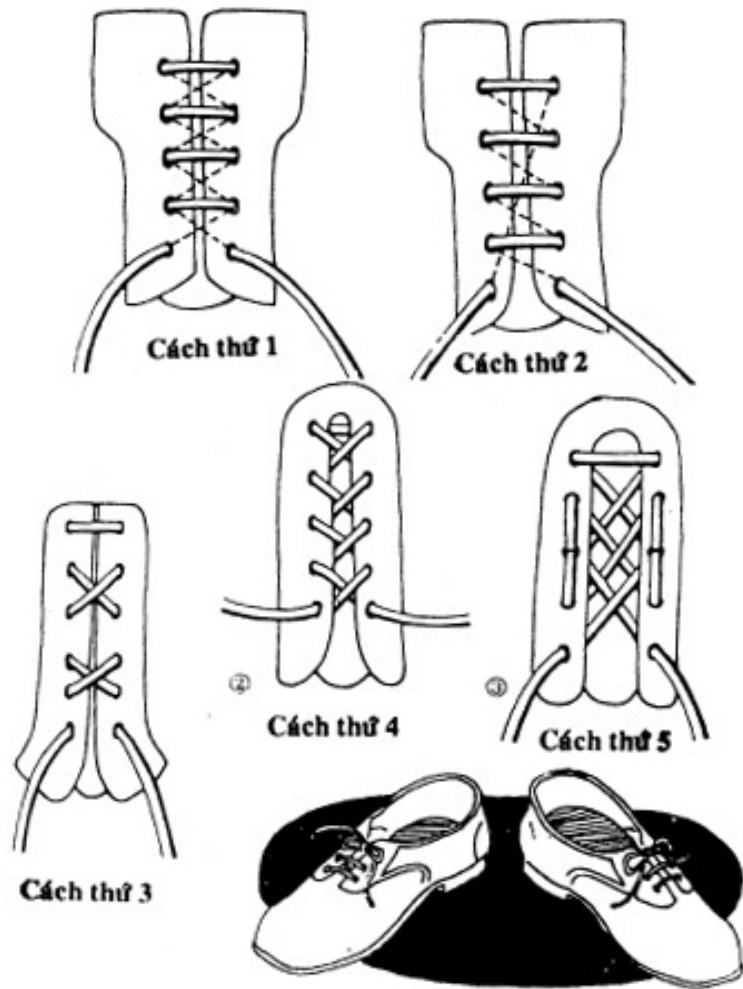

Các cách này còn có thể dùng để cột dây giày.

NÚT SONG HỖ

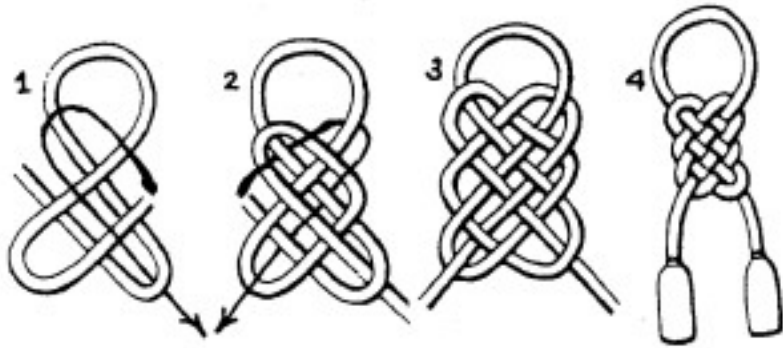

NÚT TAI THỎ

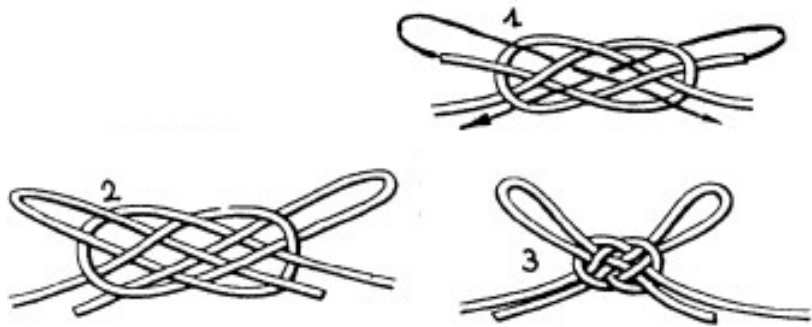

NÚT ĐAN RẼ (THẮT KHÂU)

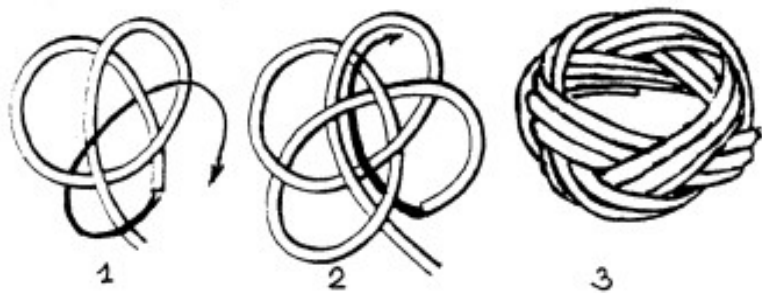

NÚT PHÚ QUÍ

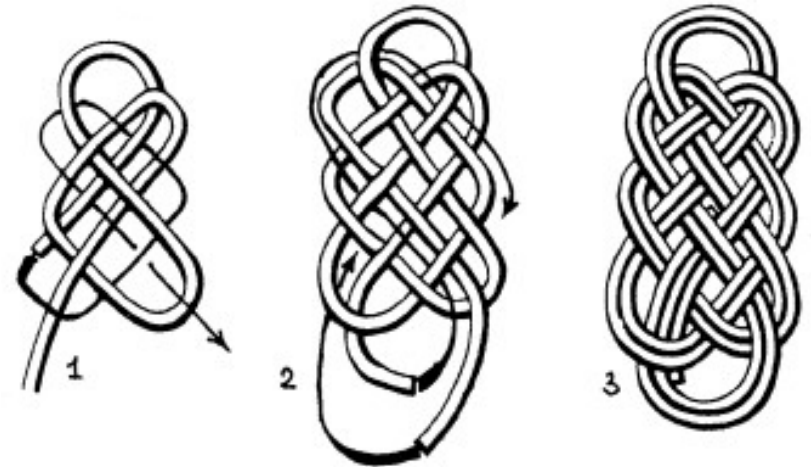

NÚT CÁT TƯỜNG

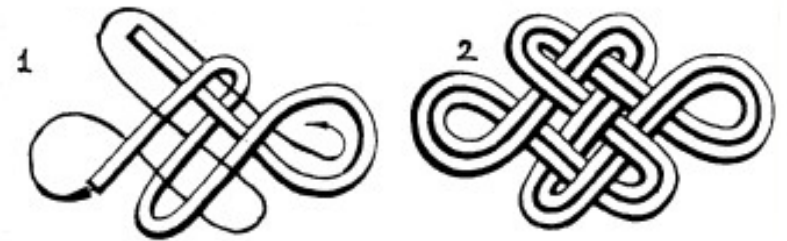

NÚT SONG LONG

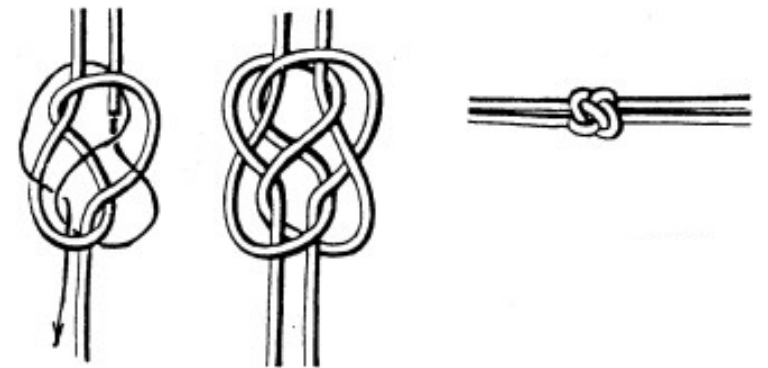

NÚT CÚC ÁO 1

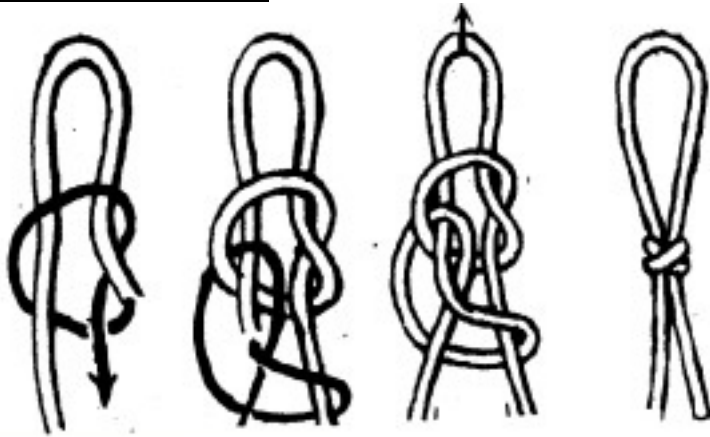

NÚT CÚC ÁO 2

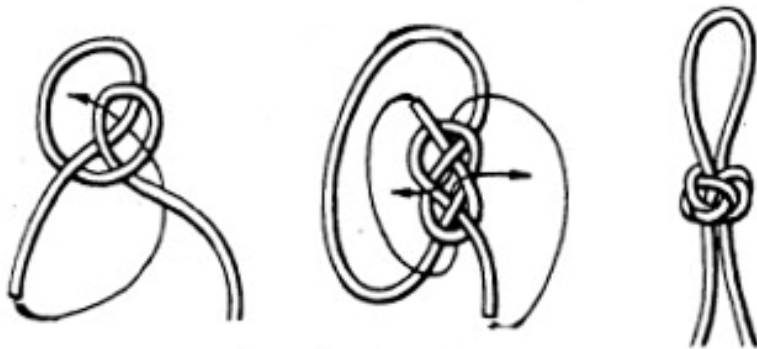

NÚT CÚC ÁO 3

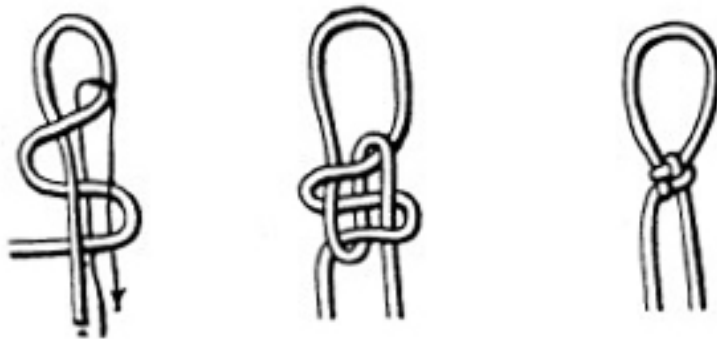

NÚT CÚC ÁO 4

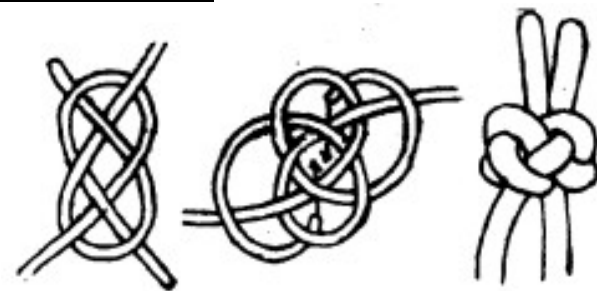

NÚT CÚC ÁO 5

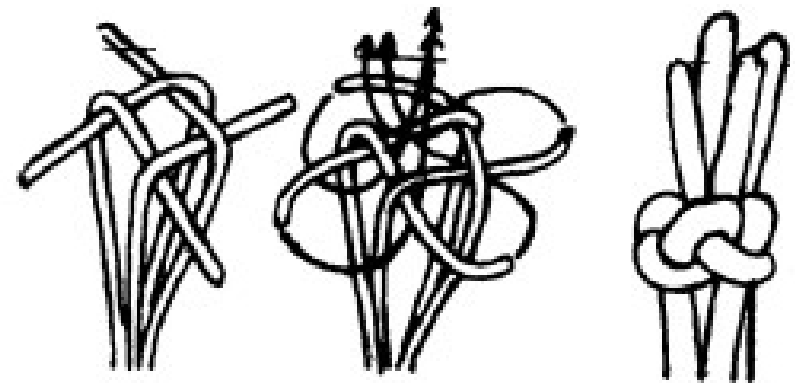

NÚT CÚC ÁO 6



NÚT CÚC ÁO 7

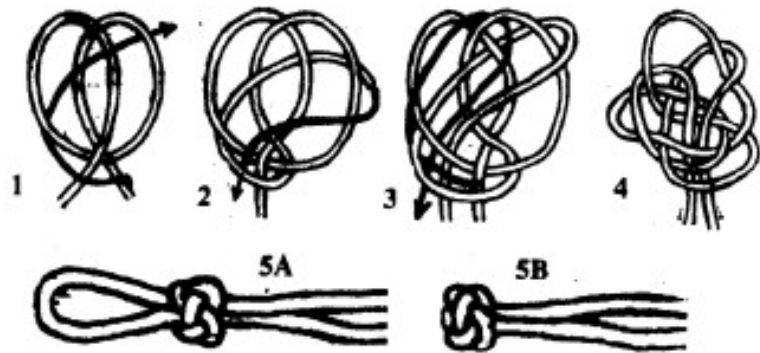

NÚT CÚC ÁO 8

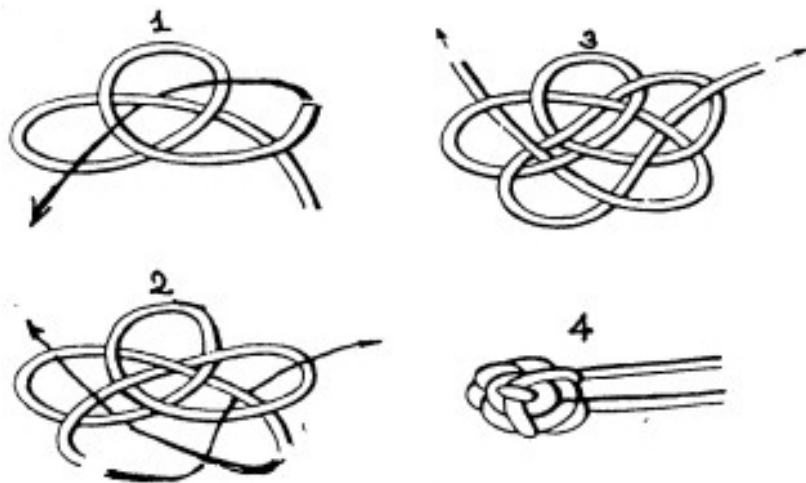

NÚT CÚC ÁO 9

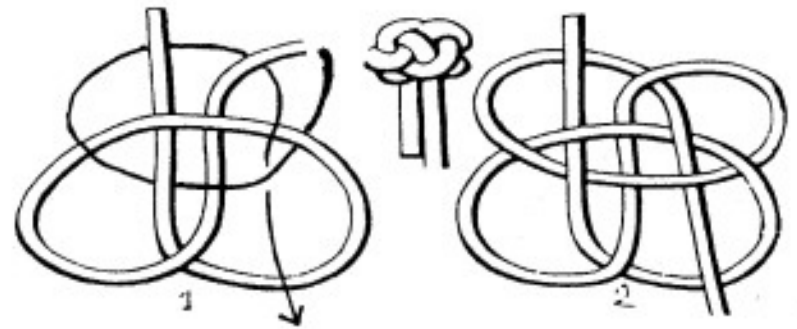

NÚT CÚC ÁO TỖ BÀ



NÚT CÁNH CHUỒN

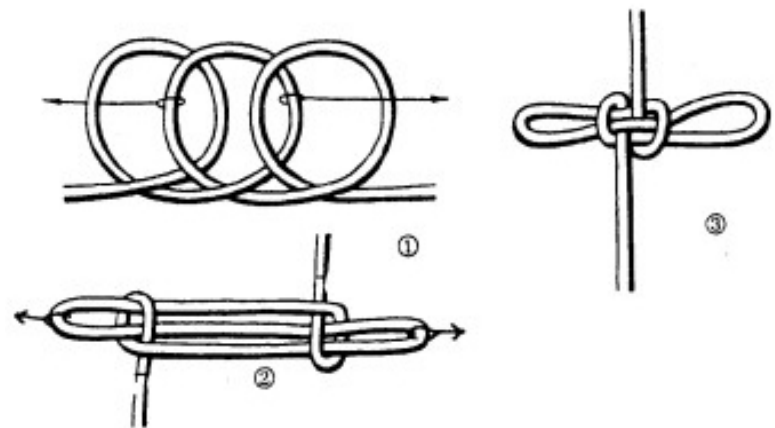

NÚT HOA BA CÁNH

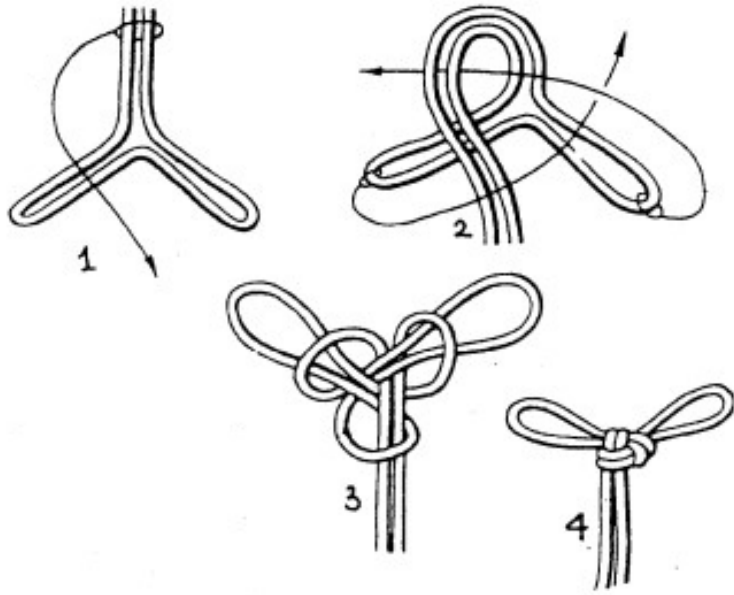

NÚT HOA BỐN CÁNH 1

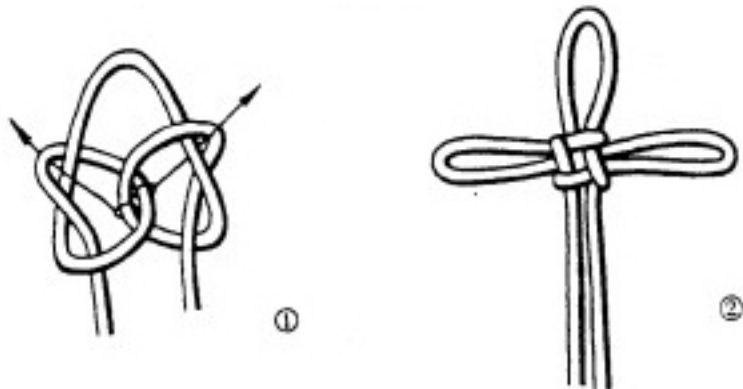

NÚT HOA BỐN CÁNH 2

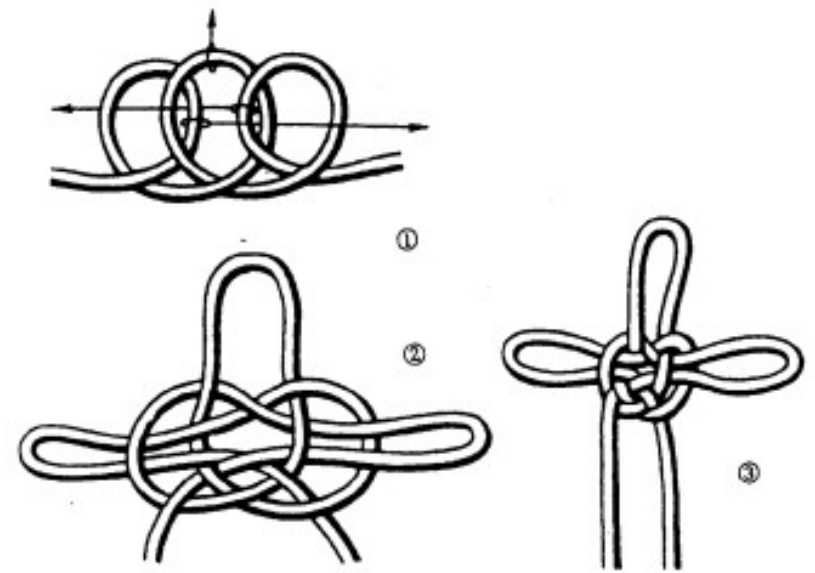

NÚT MẮC XÍCH

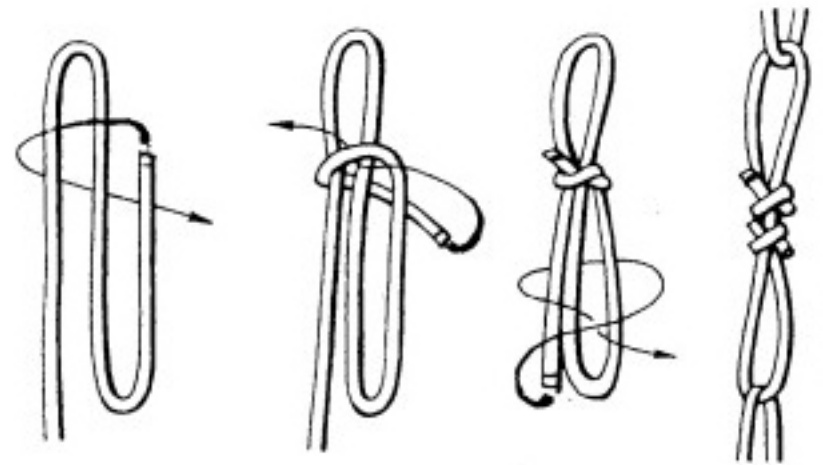

NÚT HOA BỐN CÁNH 3

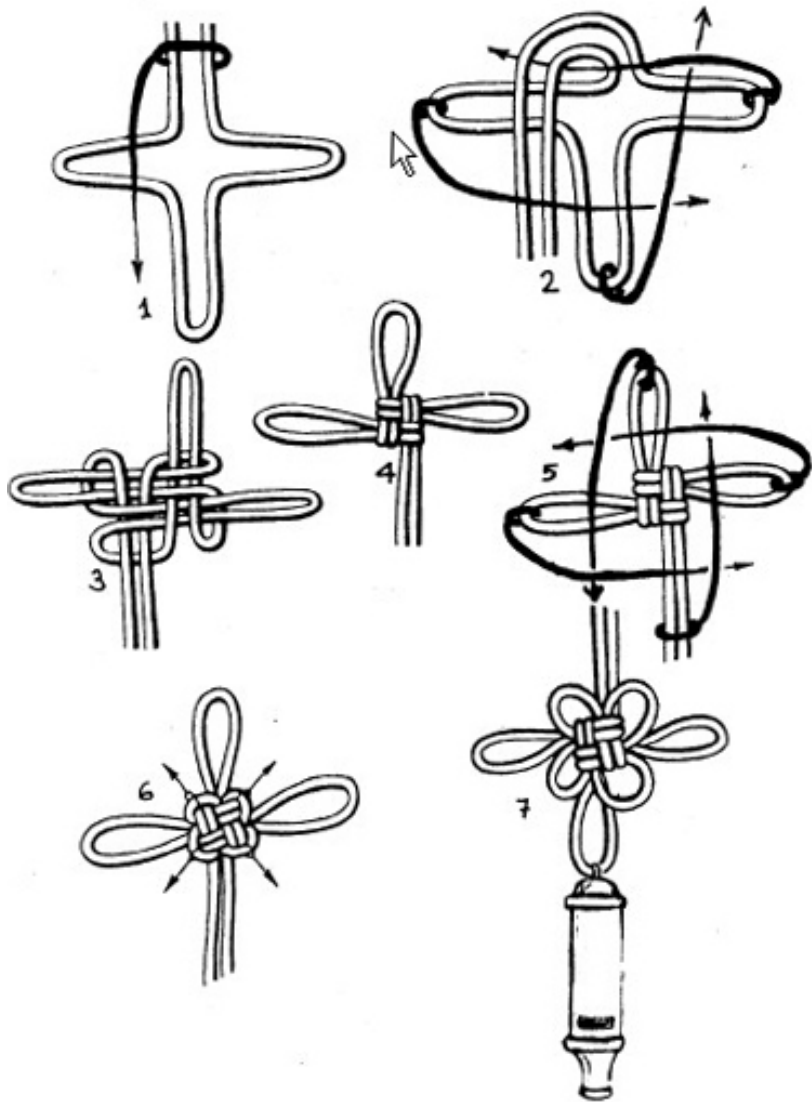

NÚT HOA NĂM CÁNH 1

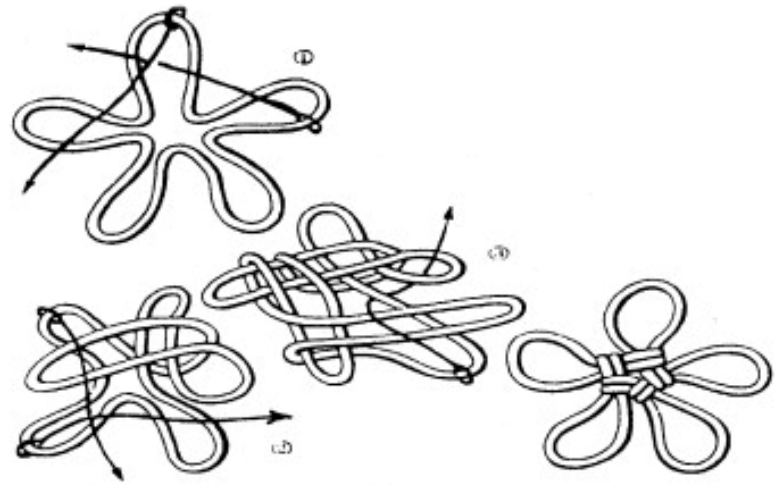

Cách này phải chầu 2 đầu dây lại thành một vòng tròn

NÚT HOA NĂM CÁNH 2

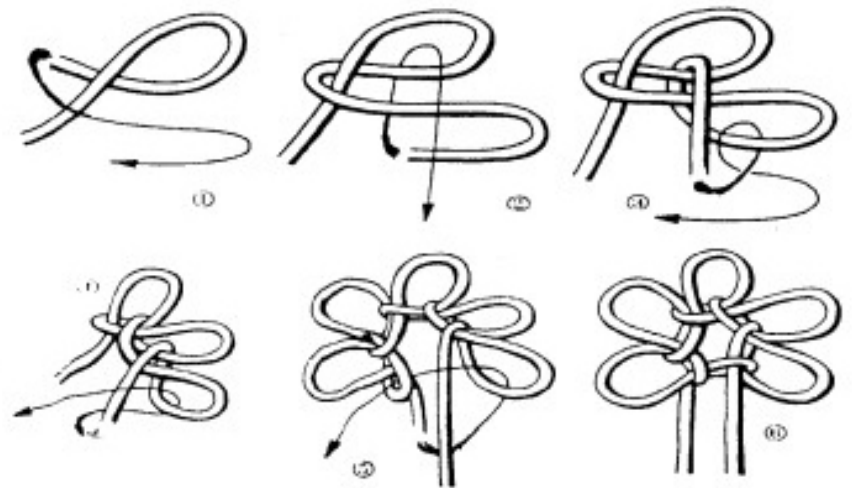

NÚT HOA NĂM CÁNH 3



NÚT VÒNG HOA

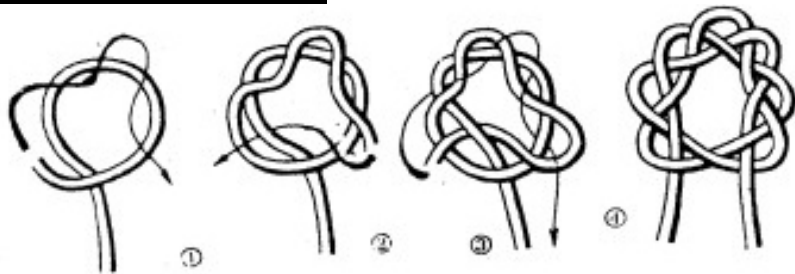

NÚT NHƯ Ý

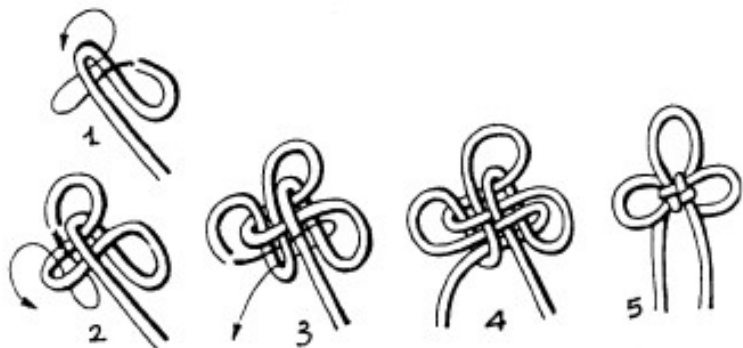

NÚT NHƯ Ý CÁT TƯỜNG

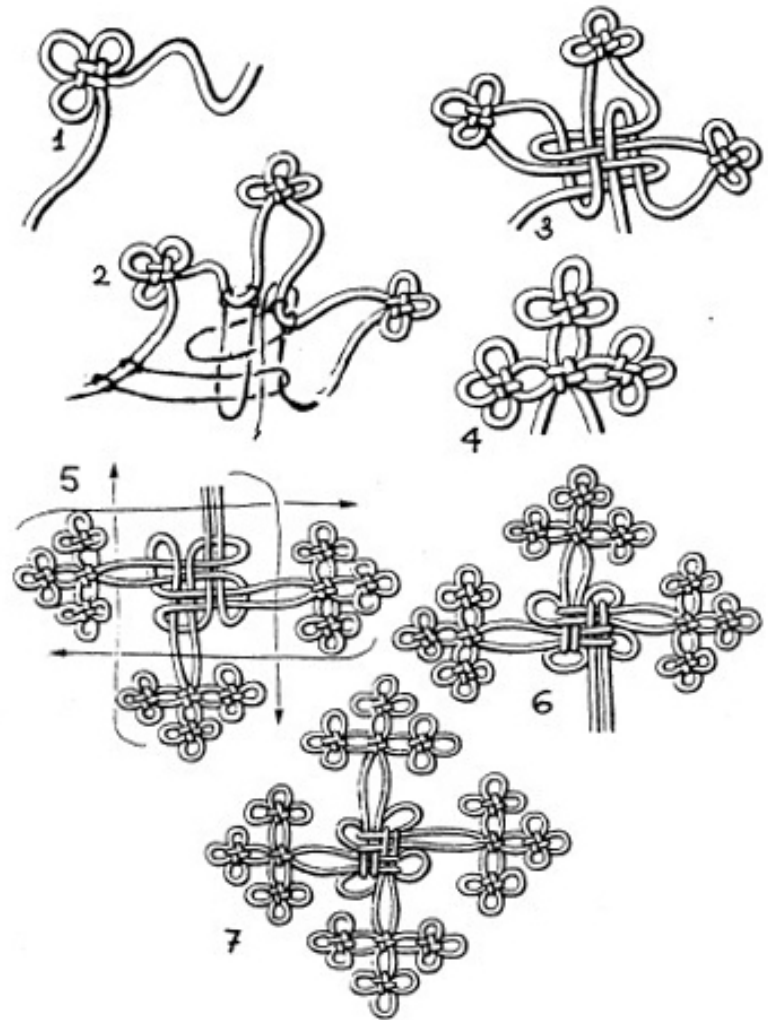

NÚT HOA SÁU CÁNH

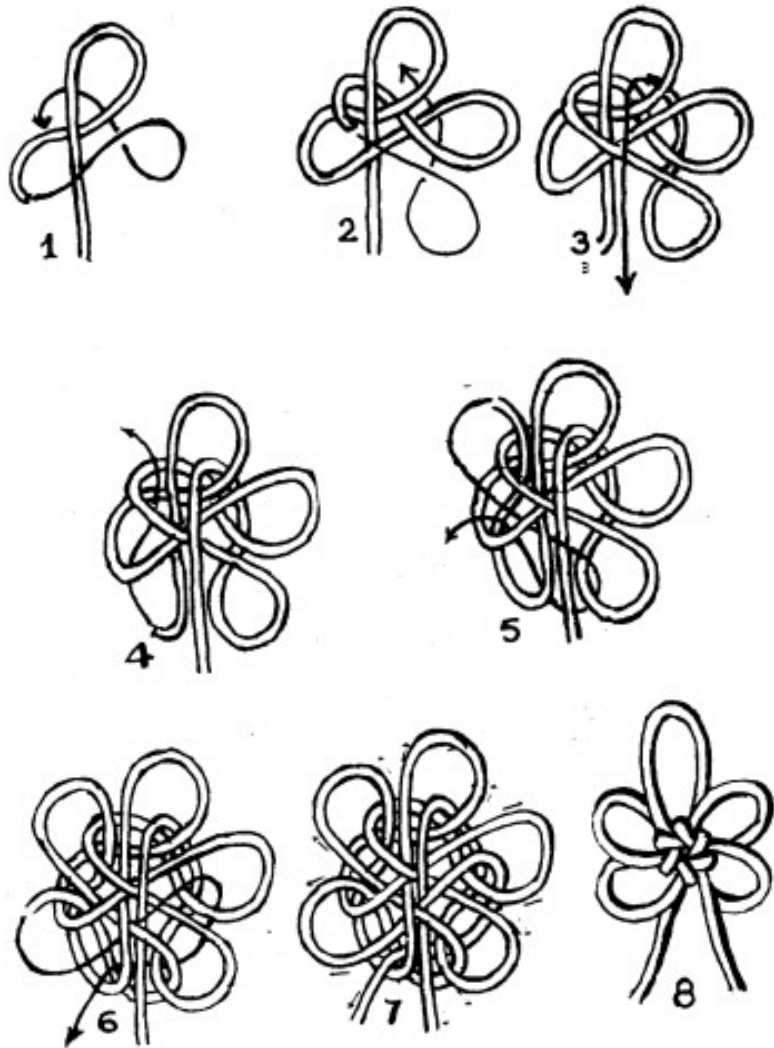

NÚC LỤC HỢP

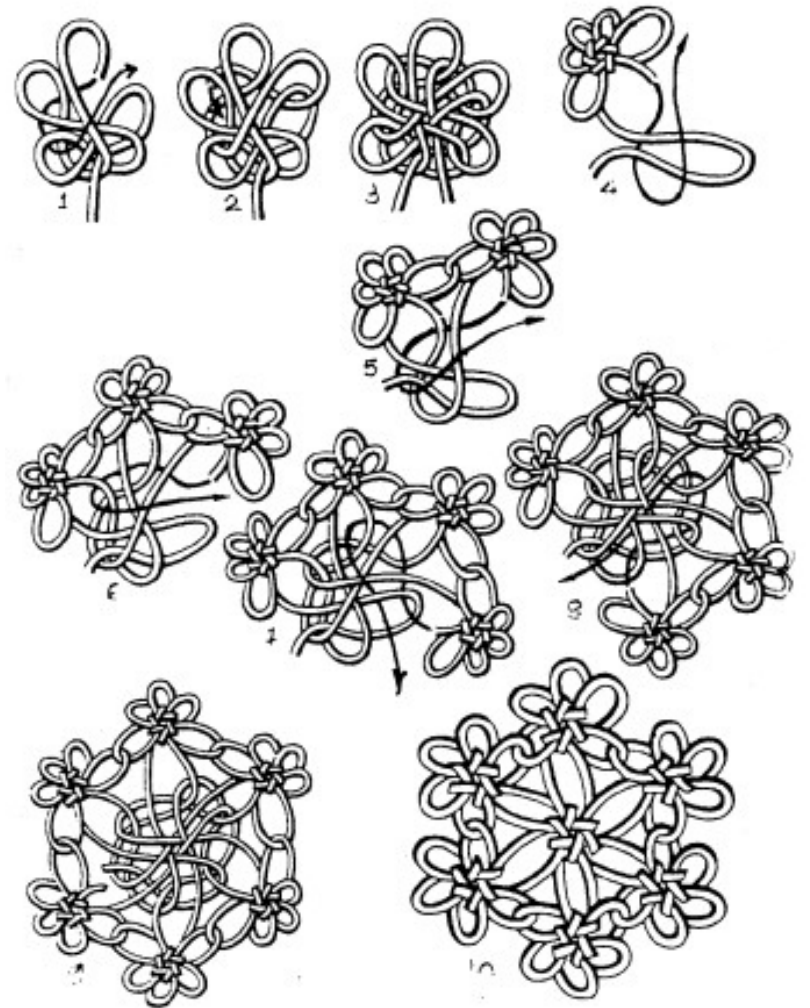

NÚT HOA CẨM TÚ CẦU

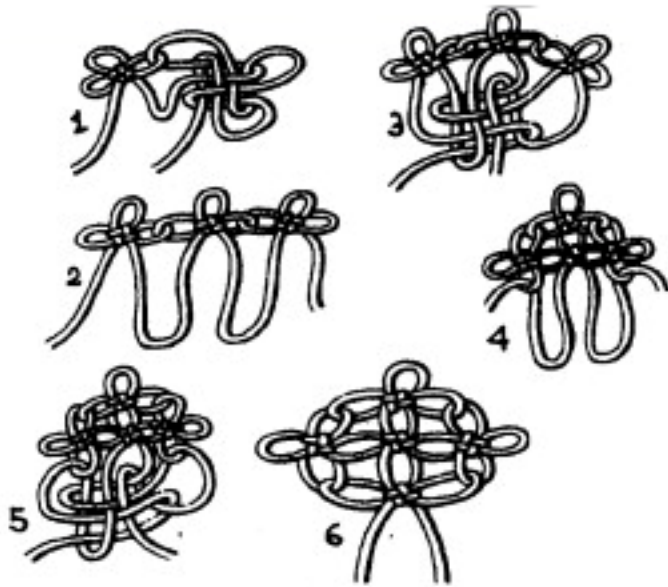

NÚT HOA HUỠNG DƯƠNG

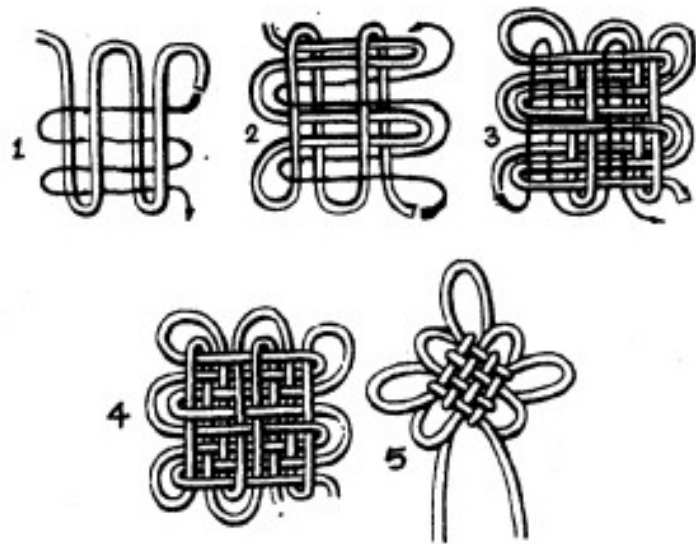

NÚT HỒ ĐIỆP

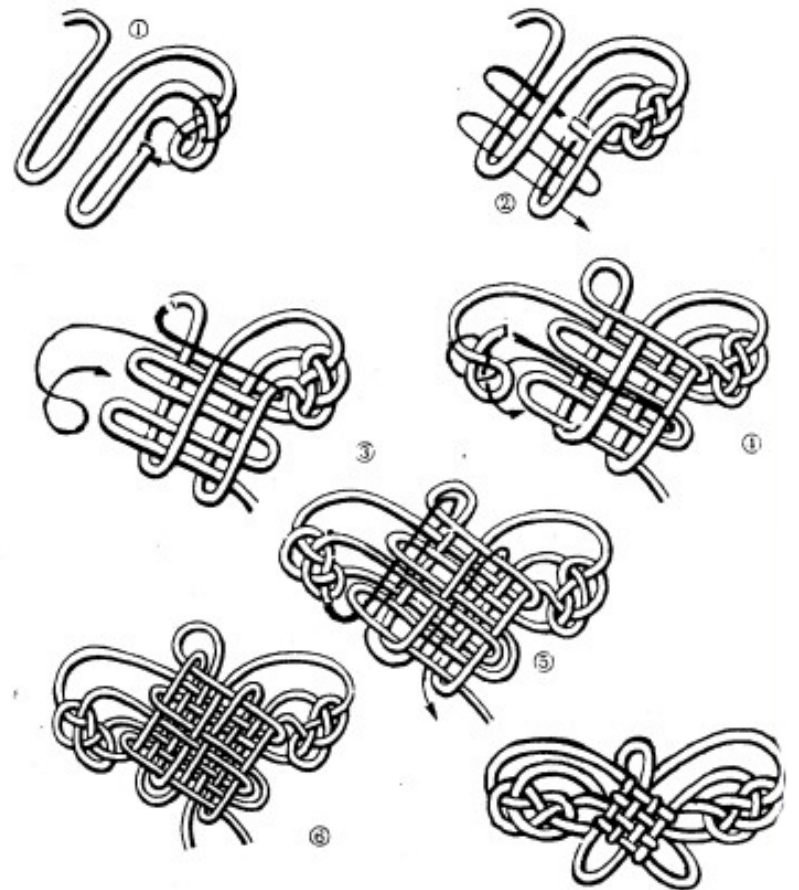

NÚT BÁT TIÊN HỘI YẾN

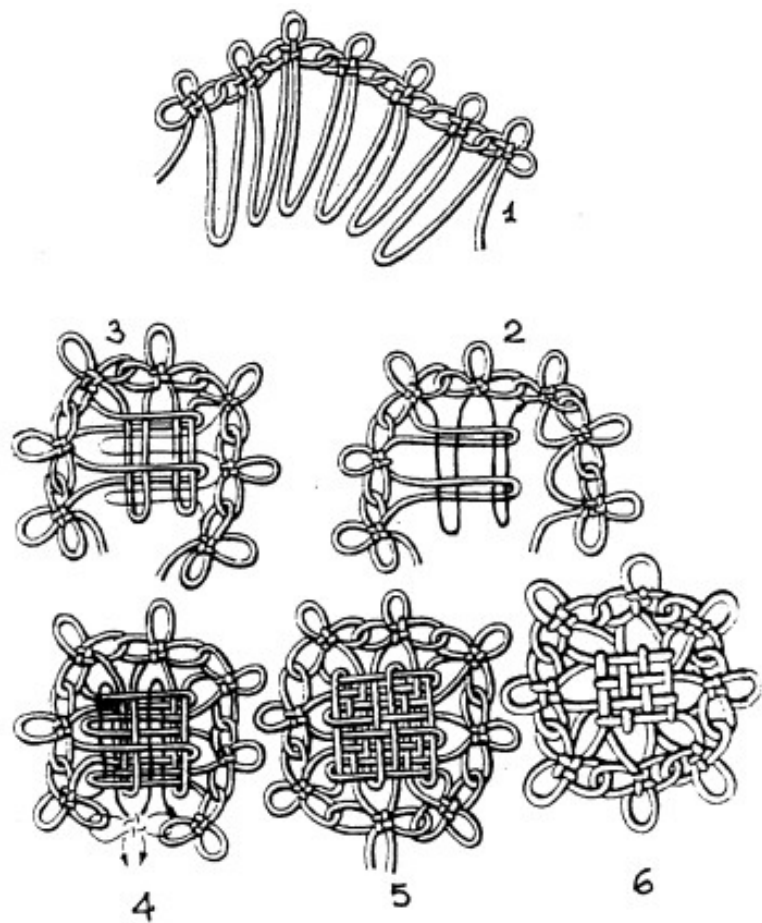

NÚT LÝ NGU

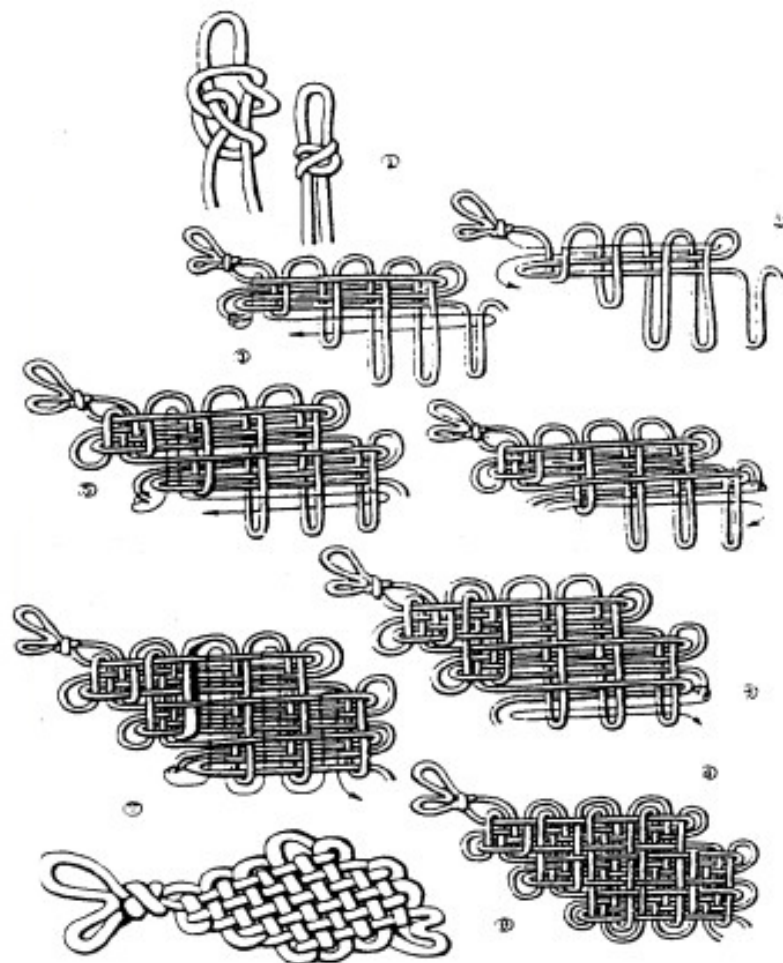

NÚT THẬP TOÀN

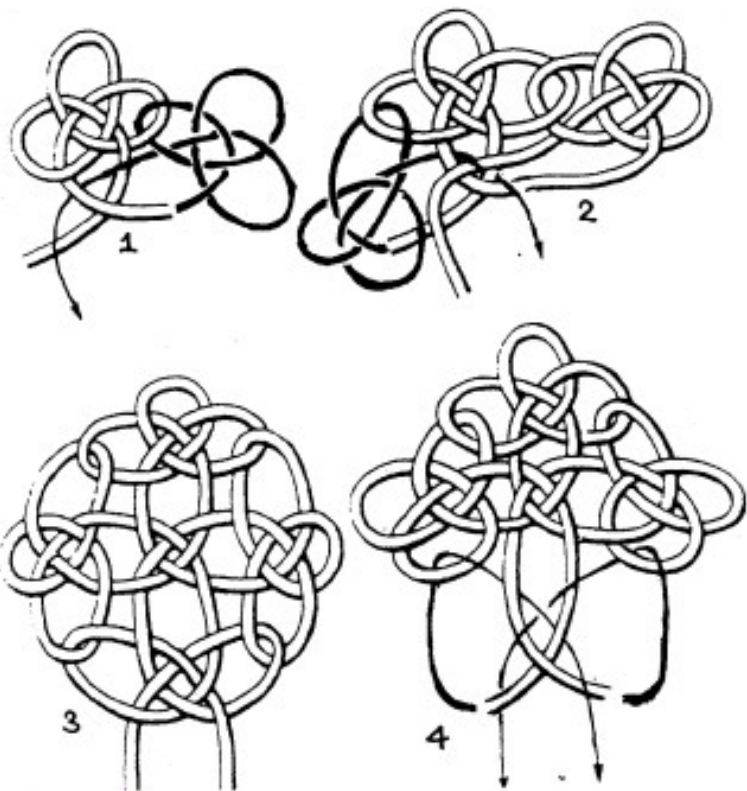

NÚT ĐAN MIẾNG

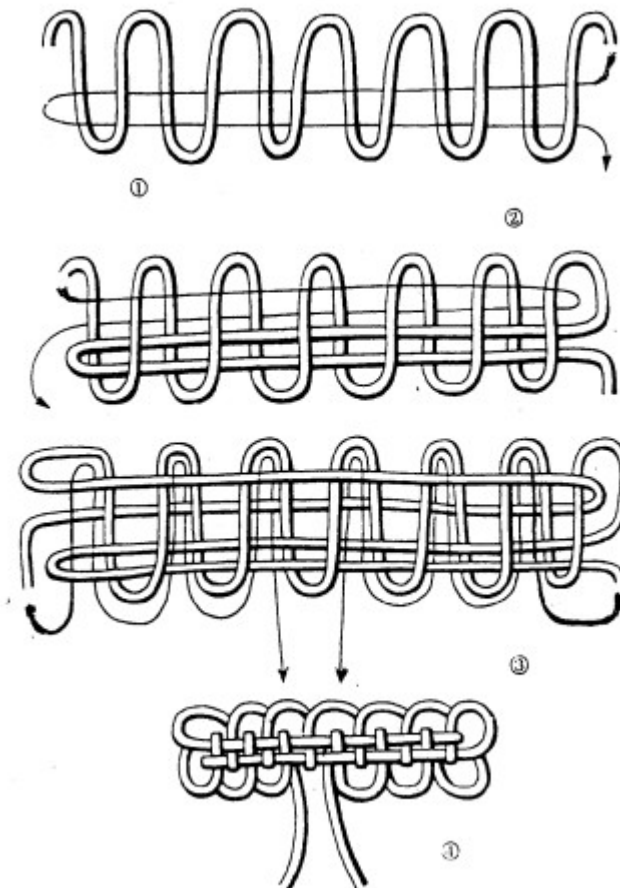

NÚT HOA SÁU CÁNH 2

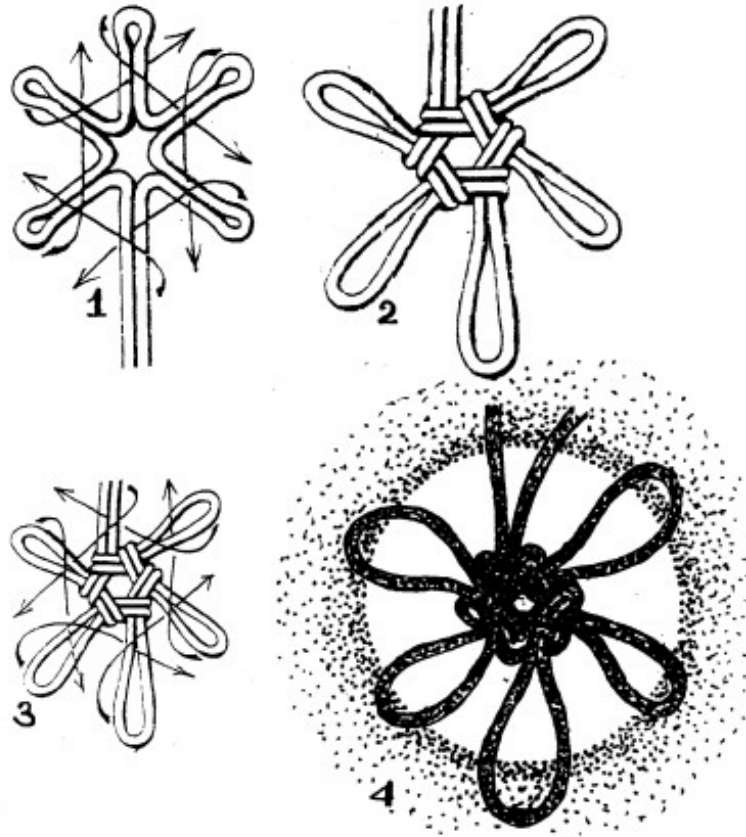

NÚT HOA BƯỚM 1

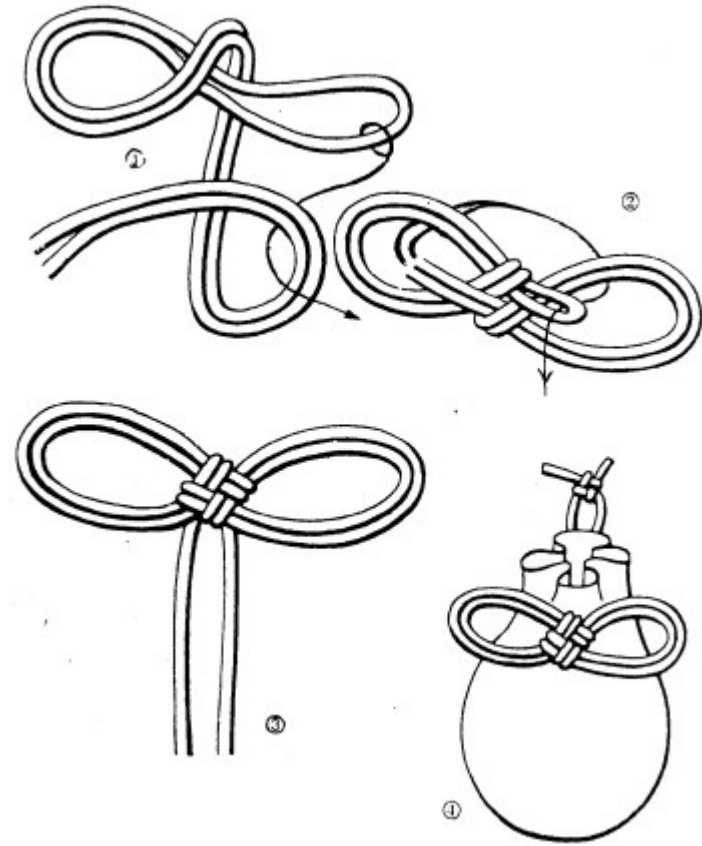

NÚT HOA BƯỚM 2

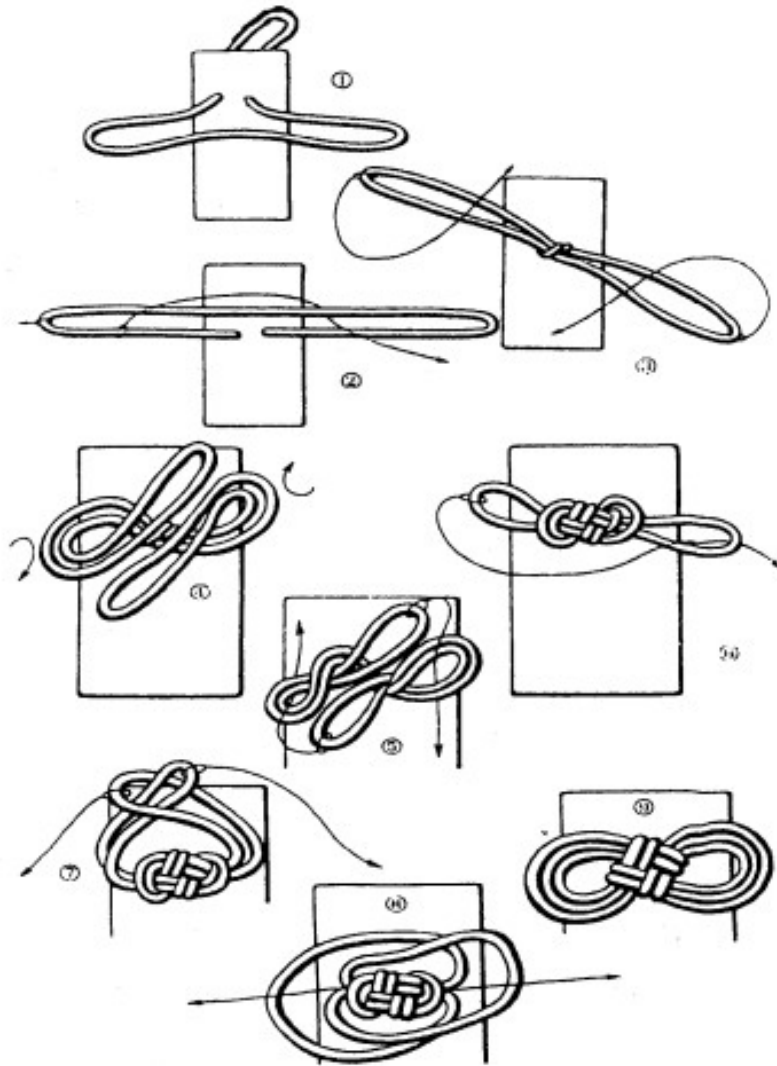

NÚT BÊN ROL 1

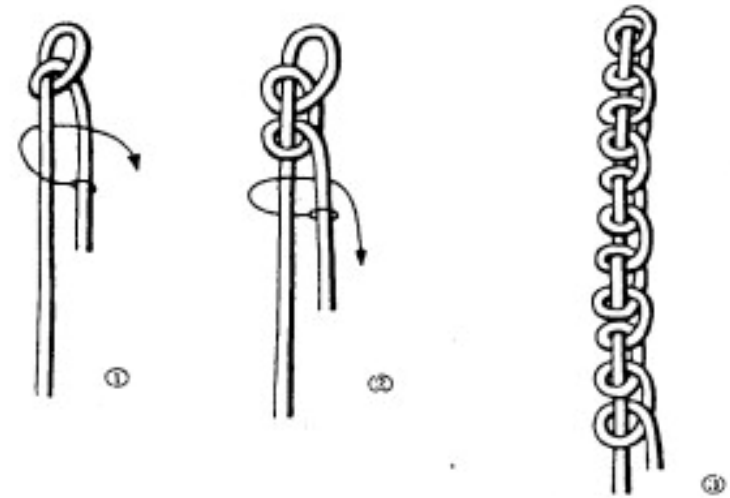

NÚT BÊN ROL 2

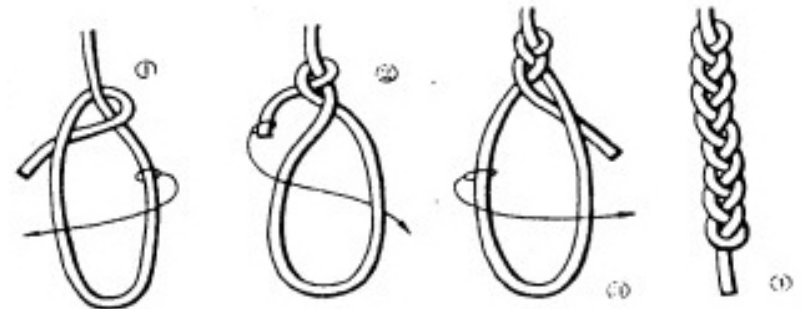

NÚT BÊN ROÌ 3

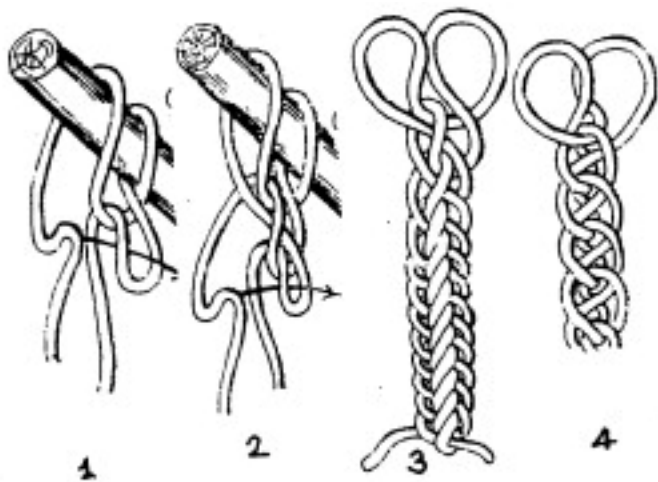

NÚT BÊN ROÌ 6

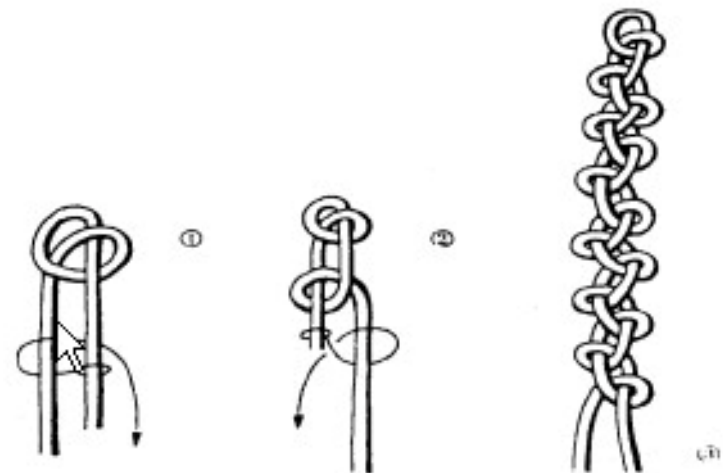

NÚT BÊN ROÌ 4

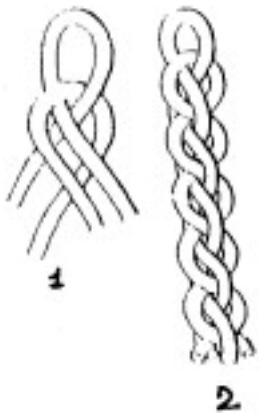

NÚT BÊN ROÌ 5

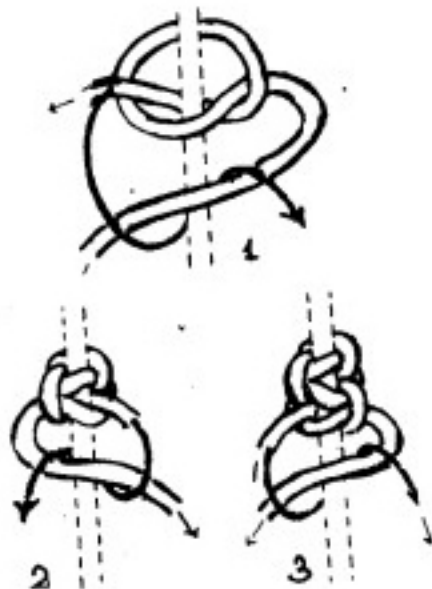

NÚT BÊN ROÌ 7

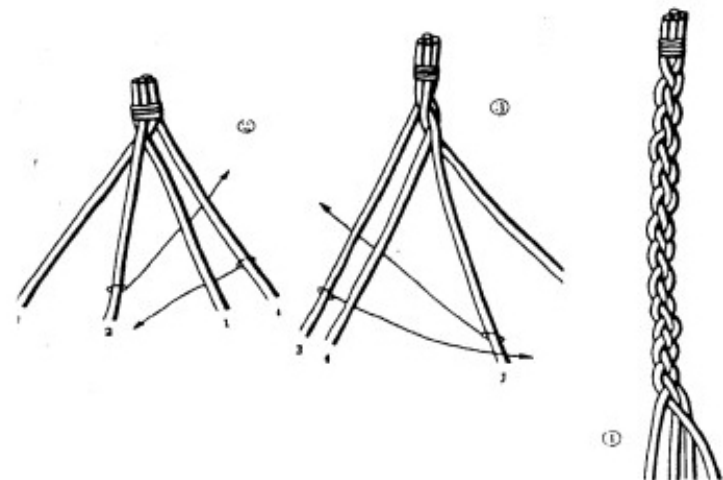

ĐAN MÂY

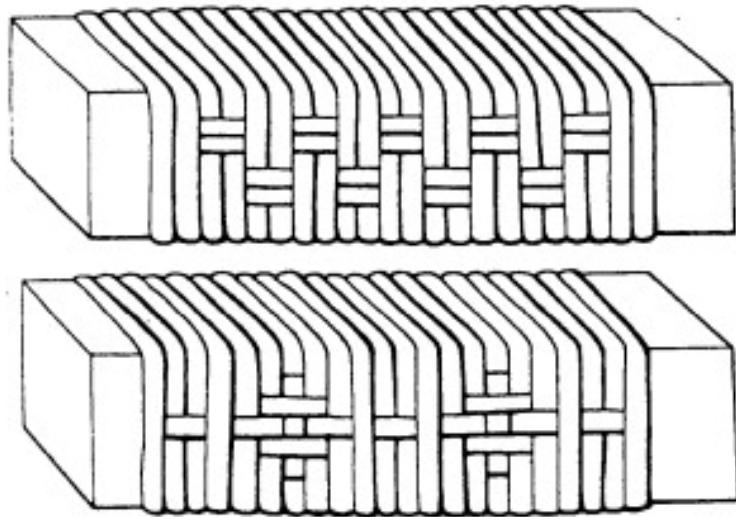

THẮT BÍM 3 TAO

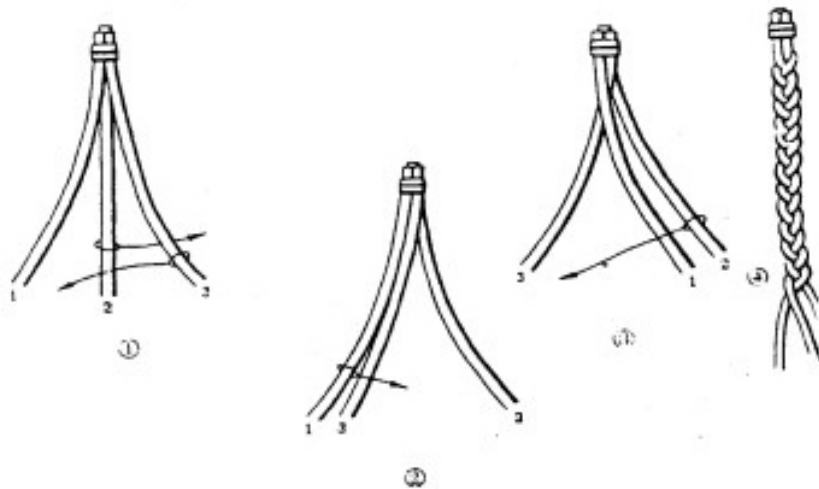

THẮT BÍM BỐN TAO 1

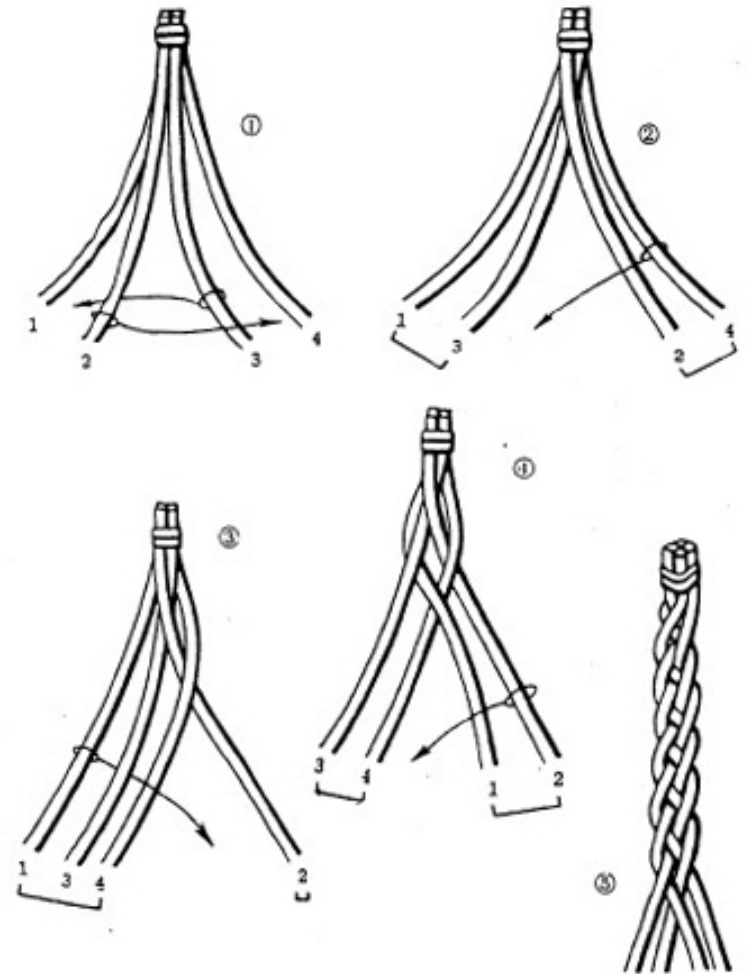

THẮT BÍM BỐN TẠO 2

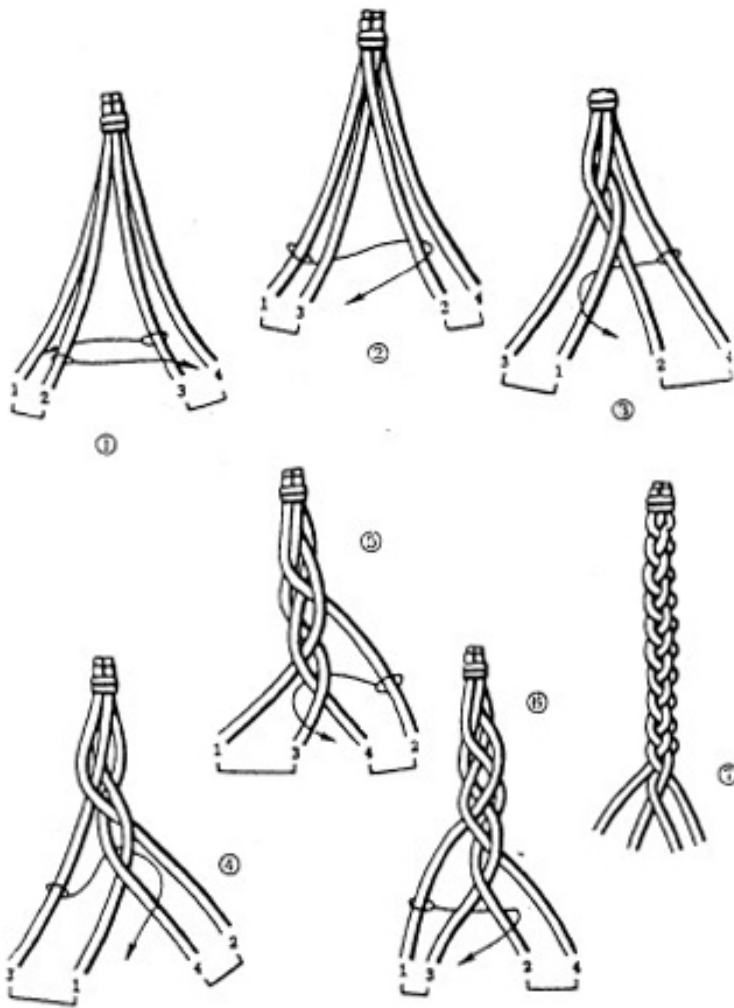

THẮT BÍM 5 TẠO

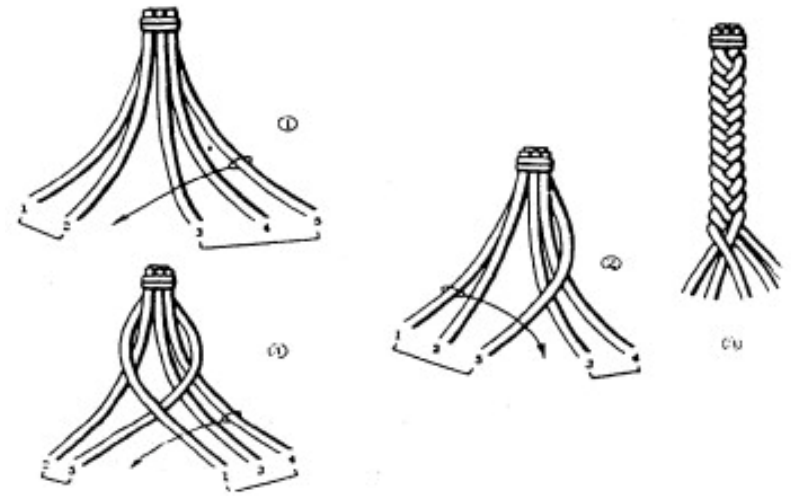

THẮT BÍM TÁM TẠO 1

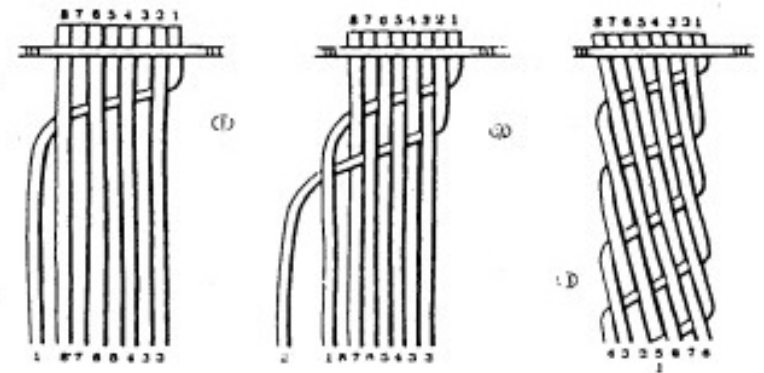

THẮT BÍM TÁM TAO 2

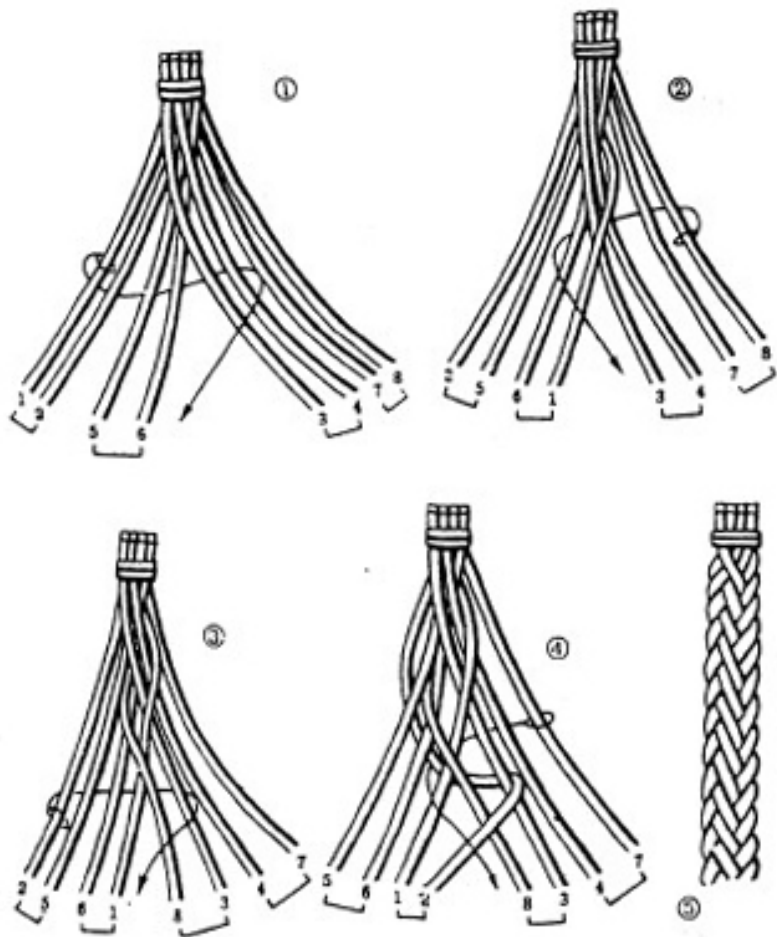

THẮT BÍM TÁM TAO 3

